

Jordning av plåtkanaler BRSN

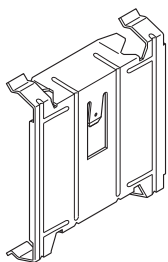

Med universaljordningen **G2401** kan alla delar av kanalen jordas.

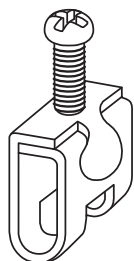

Jordanslutningsklämma **L4187** används som anslutning hos universaljordningen **G2401**

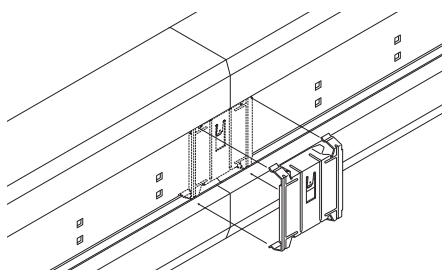

Universaljordningen sätts fast över BRSN-kanalens front och monteras under fronten **BRSN 700802**

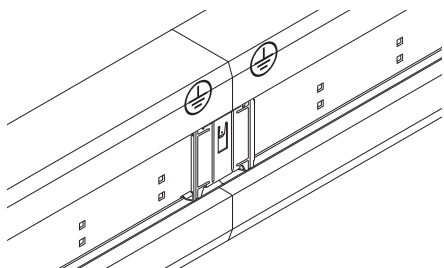

Om universaljordningen **G2401** monteras vid de båda grundprofilernas kontaktställe, t ex **BRSN 70130**, blir båda grundprofilerna jordade samtidigt.

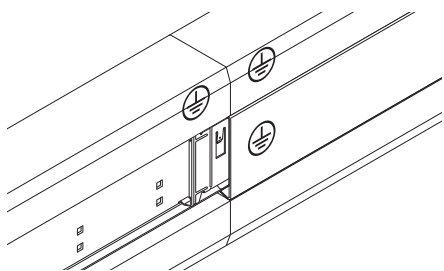

Fronterna **BRSN700802** skjuts över universaljordningen **G2401** och blir på detta sätt jordade

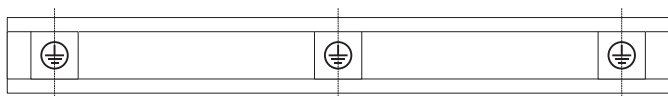

Med universaljordning blir BRSN-kanalen genomgående jordad.

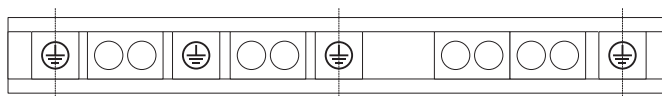

Vid apparatinbyggnad måste beaktas att alle delar är förbundna med varandra över universaljordningen, t ex fronterna mellan apparater.

Jordning endast av aluminiumkanaler BRAN 70110

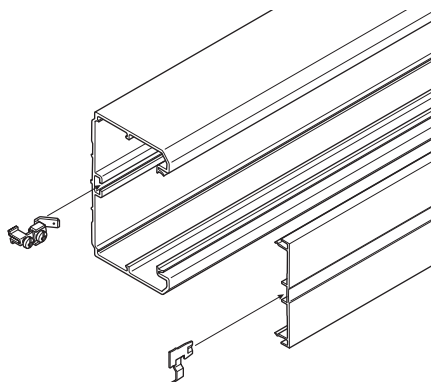

Jordningsset **L5802** består av två delar. Den första delen placeras in i C-profilen hos grundprofilen, den andra delen i C-profilen hos fronten.

För att förbinda delarna finns jordningsledningarna L4181, L4182 och L4183 till förfogande.

Jordning av alla övriga storlekar hos BRAN (70130,70170,70120)

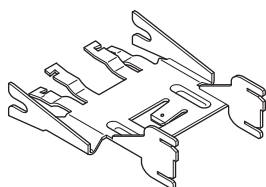

Med universaljordning **G2400** kan BRAN-kanaler från och med storlek 70130 jordas genomgående.

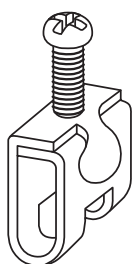

Jordanslutningsklämman **G5802** är anslutningen för universaljordning **G2400**

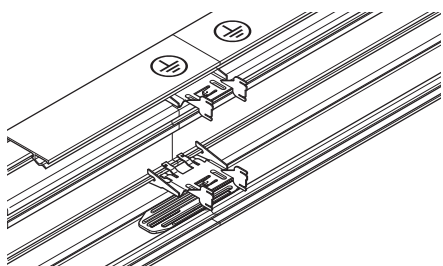

Universaljordningen **G2400** måste slås in med hammare i T-profilen vid kontaktstället för två grundprofiler, från och med höjd 130 mm **BRAN 70130**. På T-profilen befinner sig även profiklammer. På detta sätt förbinds grundprofilerna elektriskt med varandra.

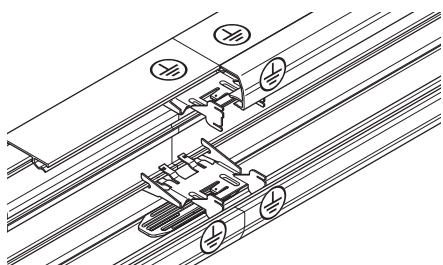

Sidofronter, t ex **BRAN 700252**, trycks i den yttre noten på universaljordningen **G2400**, varigenom de blir elektriskt förbundna.

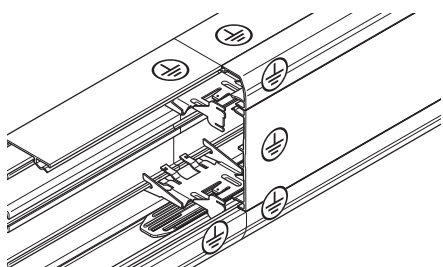

Även överdelarna **BRAN 700802** tas upp genom universaljordningen **G2400** in i helhetsjordningen. Överdelarna trycks i universaljordningens inre not.

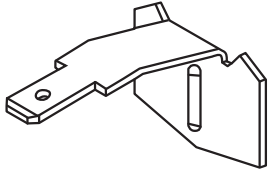

Jordanslutning **L4180** används för att innesluta mellanväggen av plåt i jordningskonceptet.

För att garantera en genomgående jordning, skjuts jordningen in i mellanväggens yttre vikning.

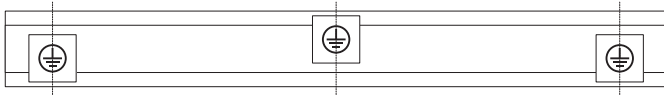

Vid apparatinbyggnad, Ecoline resp Inline måste det beaktas att alla systemdelar hos kanalen har förbindelse med universaljordningen **G2400**. Vid behov måste ytterligare universaljordningar planeras.

