

tehalit Rauminstallationssystem
Große Räume flexibel erschließen





Gute Geschäftsführung beginnt mit guter Leitungsführung.

Ob in Werbeagenturen, Architekturbüros oder Anwaltskanzleien, das Arbeiten im Loft erfreut sich immer größerer Beliebtheit. Die Kombination von historisch gewachsener Kulisse und moderner Büroarchitektur hat aber nicht nur besonderen Charme. Sie stellt auch besondere Anforderungen an die Elektroinstallation. Mit dem Rauminstallationssystem schaffen Sie den Anschluss an die Moderne.

Die Herausforderung

Das Großraumbüro von heute erfordert eine Vielzahl von Energie-, Daten- und Kommunikationsleitungen an jedem Arbeitsplatz. Und der moderne Arbeitnehmer fordert einen ergonomisch einwandfreien Arbeitsplatz. Doch gerade ältere Gebäude sind oft nicht auf die moderne elektrotechnische Infrastruktur vorbereitet. Meist beträgt die Raumhöhe mehrere Meter, so dass eine Leitungszuführung über die Decke ausscheidet, vor allem, wenn diese aus einer reinen Holz- oder Stahlkonstruktion besteht. Die Leitungsführung in der Wand ist oft in denkmalgeschützten Gebäuden aufgrund des Eingriffs in die Bausubstanz ebenso wenig erlaubt. Zudem lassen sich wandferne Arbeitsbereiche generell schwer erschließen. Das gilt für alte Gebäude wie für Neubauten.

Die Lösung

Das Rauminstallationssystem bietet die schnelle, einfache und kostengünstige Lösung. Es bringt Energie und Daten flexibel dorthin, wo sie benötigt werden – horizontal und vertikal. Das Ergebnis kann sich sehen lassen, wie Sie auf der Abbildung oben erkennen können.

Wir sind sicher: Es wird auch Ihren Kunden gefallen!



Deckenanschlussbahn tehalit.DAB	4
Deckenanschlusssäule tehalit.DA	14
Bodenanschlusssäule tehalit.DAP	22
Deckenanschlusssäule exklusiv tehalit.DE	26
Bodenanschlusssäule exklusiv tehalit.DEP	29

Alle Vorteile auf einen Blick

- 1** Moderne elektrotechnische Infrastruktur für Alt- und Neubauten
- 2** Optimale Erschließung der bewirtschafteten Fläche
- 3** Kostenoptimierte Grundinstallation
- 4** Attraktives Gestaltungselement für die Raumarchitektur
- 5** Höchste Flexibilität bei Ausbau und Änderungen
- 6** Einfache Planung und Montage

Hängen Sie nicht die Decke ab, Sondern den Wettbewerb.

Die Deckenanschlussbahn tehalit.DAB verschafft Ihnen jede Menge Vorsprung vor jeder herkömmlichen Elektroinstallation. Sie ist nicht nur schneller und günstiger montiert, sie lässt sich auch veränderten Anforderungen ohne großen baulichen Aufwand anpassen. Und das Ergebnis sieht auch noch gut aus!

Zwei Profile, zwei Größen, viele Vorteile

Die Deckenanschlussbahn besteht aus zwei parallelen Profilen aus Aluminium oder Stahlblech, die mit Hilfe von Abhängern unter die Decke montiert werden. Das macht das Abhängen der Decke überflüssig. Die Deckenstruktur bleibt vollständig erhalten. Potenzielle Hindernisse werden geschickt „umfahren“. Boden und Wände bleiben frei und können anderweitig genutzt werden, z. B. für Regale, Bilder oder Fensterfronten.

Mehr Sicherheit am Boden

Auch die Sicherheit und Ergonomie am Arbeitsplatz werden verbessert, da Stolperfallen durch Kabel und Aufbodeninstallationen wegfallen. Das erleichtert und beschleunigt nebenbei auch die Reinigungsarbeiten – ein weiterer nicht zu unterschätzender Kostenfaktor!

Also: Zeigen Sie Ihren Kunden, wo's langgeht – mit der neuen Deckenanschlussbahn.





Rank und schlank: das 80 mm Profil aus Aluminium

Die schmale DAB-Ausführung aus Aluminium besticht durch ihre hochwertige Materialanmutung und fügt sich besonders dezent in den Raum. Das Aluminiumprofil erhalten Sie in Reinweiß, Weißaluminium oder Aluminium natureloxiert*, was der Installation einen exquisiten modernen Touch verleiht.



Breit und stark: das 160 mm Profil aus Stahlblech

Die breite Ausführung aus Stahlblech kommt überall dort zum Einsatz, wo großvolumige Energie- und Daten-Infrastrukturen benötigt werden. Sie bietet zudem ausreichend Platz für Sammelpunkte. Das 160 mm Profil erhalten Sie in Reinweiß oder Weißaluminium*.

* Akzentuierende Sonderfarben sind auf Anfrage lieferbar. Dem Gestaltungsfreiraum Ihrer Kunden sind keine Grenzen gesetzt.

Bahn frei für große Energie- und Datenmengen.

Was von unten aussieht wie ein elegantes Designelement, erweist sich von oben als perfekt organisiertes elektrotechnisches Verteilungssystem. Dabei gehen Energie- und Datenleitungen getrennte Wege: Sie werden in zwei separaten Kanälen geführt, was eine getrennte Verlegung, bessere Übersichtlichkeit und optimale Gewerketrennung ermöglicht.

Kabelführung statt Kabelsalat

Potenzielle Leitungsüberlängen können bequem in der Deckenanschlussbahn verstaut werden, so dass ein harmonisches Gesamtbild entsteht. Das 160 mm Profil aus Stahlblech erlaubt zudem das Einrichten normgerechter Sammelpunkte als dezentrale Schnittstellen für Anschlüsse.

Immer „obenauf“ bei Montage und Wartung

Da die Profile der Deckenanschlussbahn oben offen sind, lassen sich alle Installations-, Reparatur- und Erweiterungsarbeiten bequem von oben erledigen. Das umständliche Öffnen abgehängter Decken sowie die ermüdende „Kabelfummelei“ über Kopf gehören der Vergangenheit an.

Die Weichen richtig stellen:

Die aktualisierte Norm DIN EN 50173-1 erlaubt Ihnen bei der Elektroinstallation mehr Freiheiten. Mit der Deckenanschlussbahn können Sie sie optimal nutzen: z. B. durch das Einrichten von Sammelpunkten für die Energie- und Datenverkabelung. Das macht die Installation flexibler und sorgt für eine noch aufgeräumtere Infrastruktur.

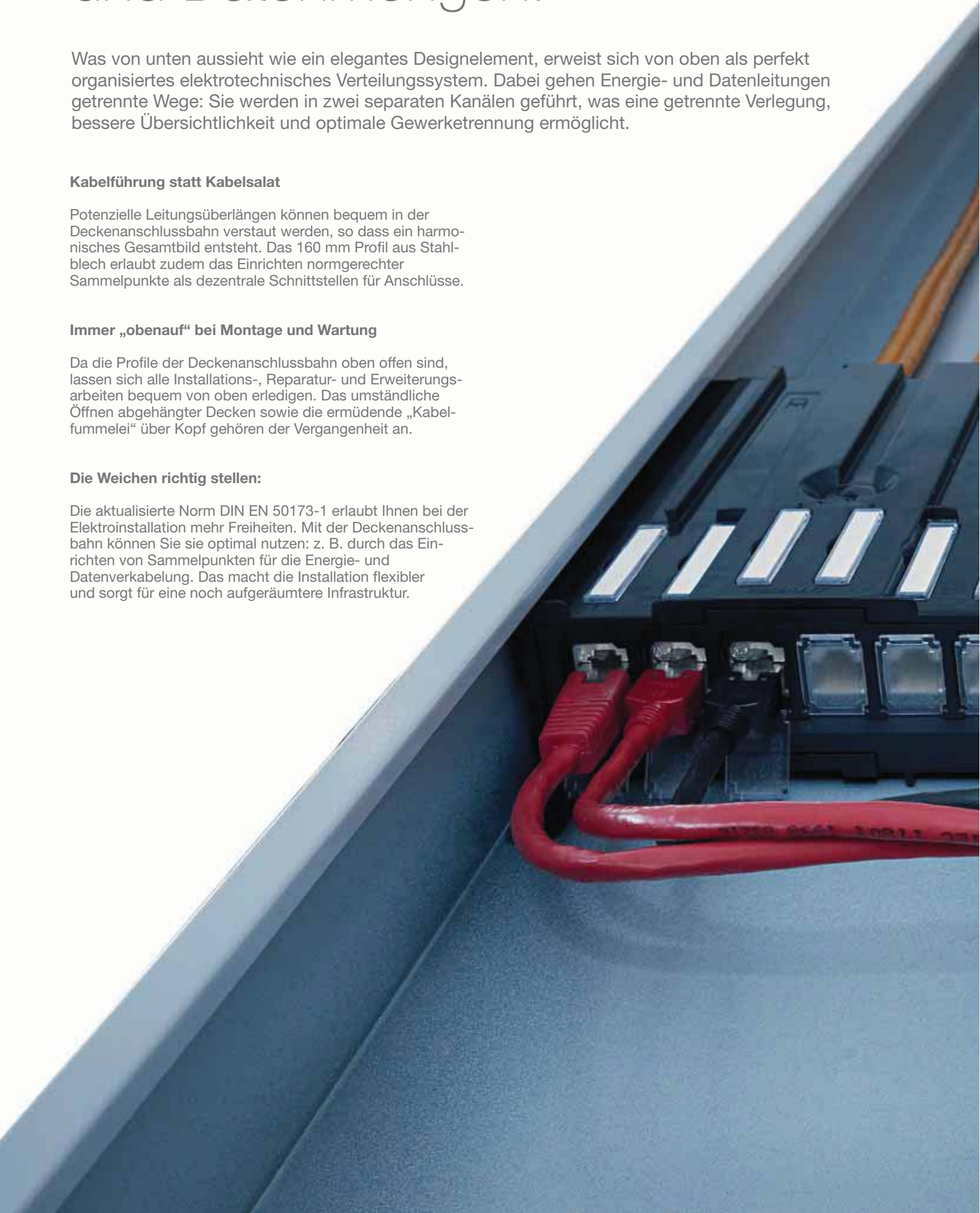

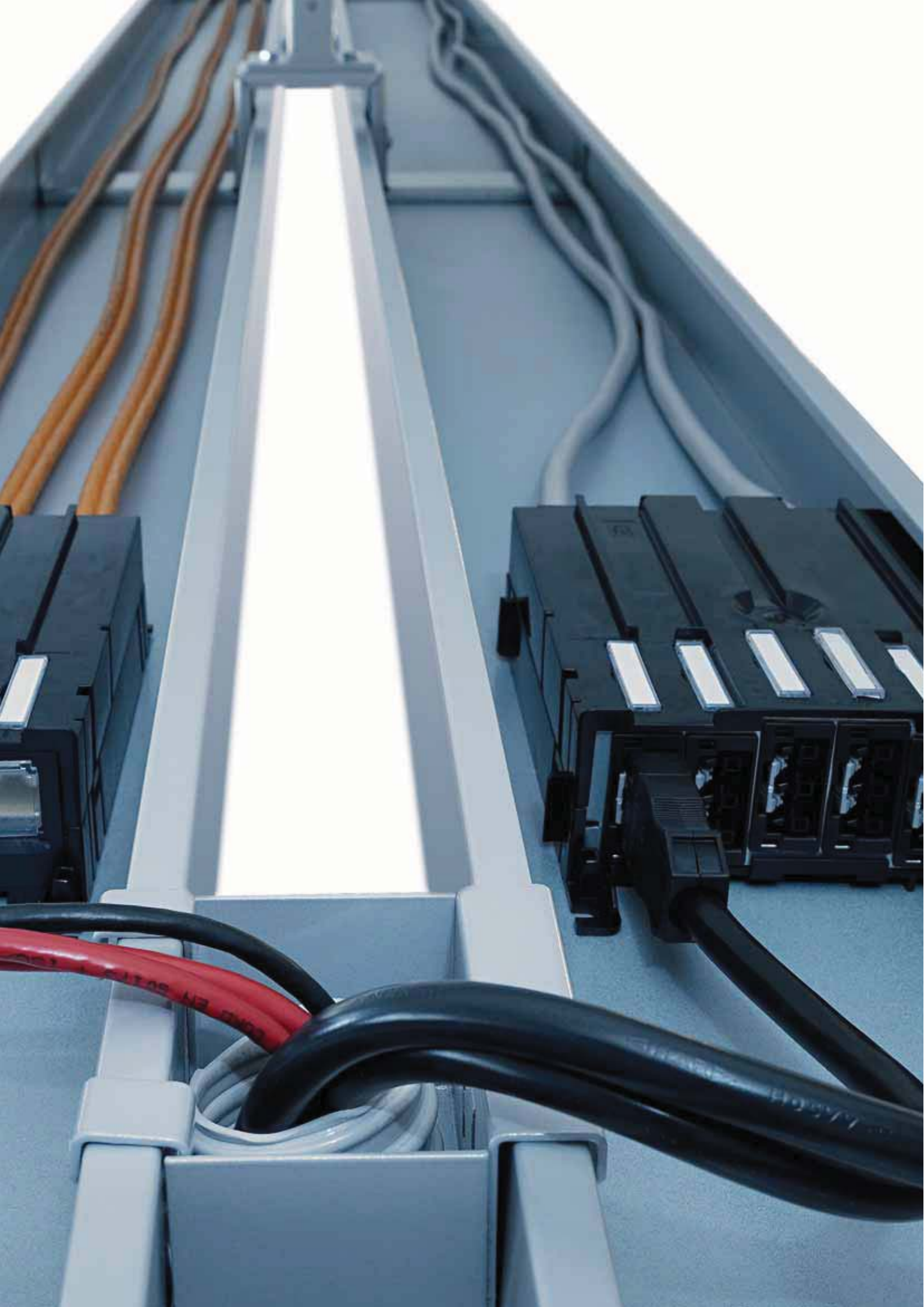



Im richtigen Licht sieht das Ganze noch besser aus!

Damit ein angenehmes Raum- und Arbeitsklima geschaffen werden kann, ist gutes Licht von entscheidender Bedeutung. Umso mehr, als im modernen Großraumbüro gerne mal etwas länger gearbeitet wird. Die Deckenanschlussbahn tehalit.DAB ist der ideale „Aufhänger“ für technisch und ästhetisch anspruchsvolle Beleuchtungslösungen.

Licht nach Wunsch

Ob weiche Allgemeinbeleuchtung oder zielgerichtete Inszenierungsbeleuchtung, das DAB-System ermöglicht die flexible Umsetzung der unterschiedlichsten Lichtkonzepte. Da die benötigte Energie unabhängig von Wand- oder Deckeninstallationen in der gesamten Fläche zur Verfügung steht, kann sie genau dort „angezapft“ werden, wo sie gebraucht wird – ohne dass Sie bei der Montage der Lampen „an die Decke“ gehen müssen.

Installation nach Maß

Passende Adapter für die Beleuchtung sind als Zubehör erhältlich und perfekt auf das DAB-Design abgestimmt. Verändert sich der Lichtbedarf oder die Raumnutzung, können die Lampen jederzeit erweitert, reduziert oder versetzt werden – durch einfaches Verschieben der Adapter.

Ihre Kunden haben noch individuellere Lichtwünsche? Wir entwickeln Ihnen gerne an Ihr Design angepasste Sonderlösungen. Sprechen Sie uns einfach an!



Spotlight on

Der Zwischenraum der Deckenanschlussbahn lässt sich perfekt mit hochwertigen Lichtlösungen überbrücken, z. B. mit den Deckenleuchten der Firma Spectral, die für gezielte Punktbeleuchtung sorgen. Die passenden Adapterteile liefern wir gleich mit.



Sanftes Licht für helle Köpfe

Für die weiche, schattenarme Raumausleuchtung eignen sich Flächenleuchten ideal. Die Leuchte der Firma RegioLux passt mit ihrem natureloxierten Aluminiumrahmen besonders gut zum Design der Deckenanschlussbahn und spendet rundum ein angenehm gleichmäßiges Licht.



Bitte beachten Sie:

Neben Lampen können auch Hinweisschilder, z. B. zum WC oder Notausgang, an der Deckenanschlussbahn angebracht werden. Dafür verwenden Sie den praktischen Universal-Adapter, der als Zubehör erhältlich ist. Ebenso einfach lassen sich Lautsprecher oder Rauchwarnmelder an der Deckenanschlussbahn anbringen.



Ein guter Aufhänger

Der Universal-Adapter aus robustem Stahlblech dient der sicheren Befestigung von Leuchten und anderen Applikationen und lässt sich bei Bedarf bequem verschieben.



An der Decke um jede Ecke: mit flexiblen Formteilen.

Die Deckenanschlussbahn ist nicht nur technisch wegweisend, sie findet auch überall ohne Umweg ihren Weg. Mit unseren praktischen, formvollendeten Formteilen lässt sich jeder Winkel des Raums bequem erschließen.

Unsere Formteile – Ihre Vorteile

Die Formteile sind in doppelter Hinsicht flexibel. Sie erlauben nicht nur spontane Richtungswechsel in jede Ecke des Raums. Sie sind auch so konstruiert, dass sie Ungenauigkeiten in der Ausrichtung der Deckenanschlussbahn unmerklich ausgleichen. Das gibt Ihnen bei der Installation „mehr Spiel“, ohne dass das Endergebnis ungenau wird.

Alle Formteile sind aus robustem Stahlblech gefertigt und in den Farben Reinweiß und Weißaluminium erhältlich.

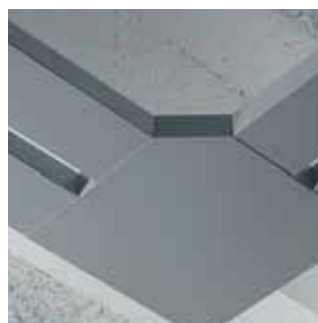

Flachwinkel

Schön in der Form, flexibel in der Funktion: Die Flachwinkel mit der charakteristischen Schrägkante lassen sich als Innen- und Außeneck einsetzen und kaschieren Montagetoleranzen, die sich bei langen Profilstrecken ergeben können.



T-Stück

Die T-Stücke aus Stahlblech ermöglichen rechtwinklige Abzweigungen der Energie- und Datenbahnen und damit eine noch flexiblere Raumer-schließung.



Endplatten

Endplatten sorgen für einen ästhetisch sauberen Abschluss. Laufen die Profile bis zur Wand, können auch praktische Wandabschlussblenden eingesetzt werden (siehe Zubehör).

Individuell: Sonderlösungen nach Kundenwunsch

Auf Kundenwunsch entwickeln wir gerne individuelle Lösungen – wie diese schöne Installation in Kooperation mit der Firma Osram, unter deren anmutiger Stimmung jedes Meeting einen entspannten Ausgang nehmen dürfte.

Wie Sie sich nach der Decke strecken, ohne Muskelkater zu bekommen.

Bei allem, was Hager entwickelt, verfolgen wir ein Ziel: es Ihnen so einfach wie möglich zu machen, bei der Planung, bei der Montage und bei der Elektroinstallation. Hier kann die Deckenanschlussbahn tehalit.DAB ihren Vorsprung gegenüber der herkömmlichen Wand- oder Deckeninstallation voll ausspielen. Zum Vorteil für Sie und Ihre Kunden!

Kein Putz, kein Schmutz

Zum Montieren der Deckenanschlussbahn müssen weder Schlitz gestemmt noch Decken abgehängt oder durchbrochen werden. Hammer und Meißel können Sie also getrost stecken lassen. Stattdessen brauchen Sie lediglich einen Bohrer, einen Schraubenschlüssel und zwei geschickte Hände.

Schnell rein, fein raus

Die Montageschritte wurden auf ein Minimum reduziert und so optimiert, dass sie so leicht wie möglich von der Hand gehen. Das zahlt sich auch für Ihren Kunden aus. Denn wenn Sie schneller fertig sind und dabei nicht so viel „Staub aufwirbeln“, kann er seine Räumlichkeiten schneller nutzen und spart obendrein Reinigungskosten.

Eine echte Win-win-Situation!



Und so geht's:

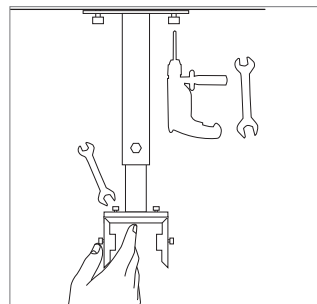

Montieren der Abhänger

Zunächst werden die Querträger an die Abhänger geschraubt. Das sollte noch auf dem Boden geschehen. Anschließend werden die Abhänger in vorgezeichneten Abständen an die Decke montiert, nivelliert und mit einer Sechskantschraube arretiert. Zur abschließenden Sicherung der Abhänger ist das Anbringen einer zusätzlichen Schraube notwendig. Das Schwerste ist geschafft!

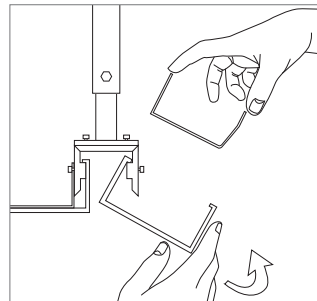

Einhängen der Profile

Jetzt geht's ohne Werkzeug weiter: Die Profile werden von Hand eingehängt und halten von selbst. Das entlastet die Arme!

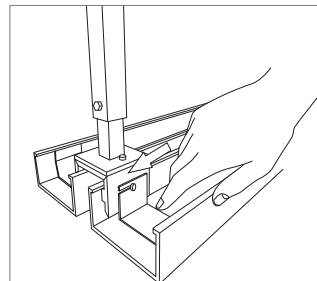

Ausrichten der Profile

Mit einklappenden Haltern aus Stahlblech werden die Profile in der Horizontalen arretiert. Auch hierfür brauchen Sie kein Werkzeug.

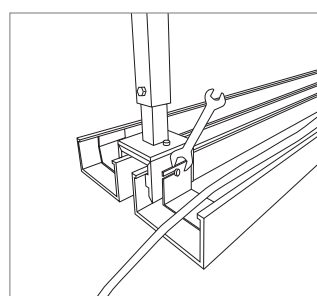

Profile sichern und belegen

Mit dem Schraubenschlüssel werden die Profile final gesichert. Anschließend können die Leitungen verlegt werden. Bitte beachten Sie hierbei die zulässige Kabellast!

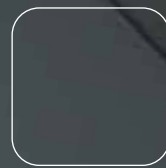



Von der Decke in jede Ecke. Mit der Deckenanschlusssäule tehalit.DA

Die Decke ist erschlossen. Nun müssen die einzelnen Arbeitsplätze mit Energie und Daten versorgt werden. Hier kommt die Deckenanschlusssäule tehalit.DA zum Einsatz. Sie ist technisch und optisch perfekt auf die Deckenanschlussbahn abgestimmt und sorgt für einen fließenden Übergang von der Horizontalen in die Vertikale.

Drei Varianten für jeden Einsatz

Die Deckenanschlusssäule ist je nach Raumhöhe und Einsatzzweck in drei Ausführungen erhältlich: mit Spanntechnik, Klemmtechnik oder Flextechnik (siehe nächste Seiten). Die Stromversorgung erfolgt wahlweise von der Decke – z. B. über die Deckenanschlussbahn – oder vom Boden. Alle Deckenanschlusssäulen sind als 1-fach- oder 2-fach-Ausführung erhältlich, je nachdem, wie viele Arbeitsplätze mit Anschlüssen versorgt werden müssen. Aufstellung und Geräteeinbau erfolgen in der praktischen Einmannmontage. Ändern sich die Nutzungsgewohnheiten, lassen sich die Säulen flexibel und ohne größere Ausfallzeiten umstellen.

Aufgeräumte Technik für höchste Sicherheit

tehalit Deckenanschlusssäulen sorgen aber nicht nur für einen reibungslosen Strom- und Datenverkehr. Sie verbessern auch den „Verkehr“ unter den Mitarbeitern. Da keine losen Leitungen mehr auf dem Boden liegen, entstehen keine Stolperfallen. Das reduziert das Unfall- und Schadensrisiko auf ein Minimum.

Klares Design für höchste Ansprüche

Durch ihr geradliniges und schnörkelloses Design integrieren sich die Deckenanschlusssäulen harmonisch in jede moderne Bürolandschaft. Ihre zeitlose Eleganz sowie die hohe Material- und Verarbeitungsqualität versprechen eine lange Nutzungsdauer. Alle Deckenanschlusssäulen bestehen aus Aluminium und sind in natureloxiert oder Reinweiß verfügbar. Auf Wunsch sind auch Sonderfarben und individuelle Oberflächenbeschichtungen möglich.

Sie möchten es noch schicker? Dann werfen Sie am besten gleich einen Blick auf unsere Decken- und Bodenanschlusssäule exklusiv ab Seite 26.



Legen Sie den Hebel um: mit der Spanntechnik.

Wer sich nach der Decke strecken will, sollte sich doppelt absichern. Genau das tut die Deckenanschlusssäule tehaliit.DA mit Spanntechnik. Sie steht auf einem soliden Fußteil mit Antirutschbeschichtung und wird mit einem Spannteller an der Decke fixiert.

Für die nötige Stabilität im Raum sorgt der kraftvolle Spannmechanismus mit Fastfix-Funktion, der durch einfaches Umlegen des Spannhebels aktiviert wird – ganz ohne Werkzeug. Eine integrierte Libelle hilft bei der Ausrichtung der Säule. Und so einfach, wie sie aufgestellt ist, ist sie auch wieder umgestellt – falls Leitungen und Anschlüsse einmal anderswo benötigt werden.

Die Deckenanschlusssäule mit Spanntechnik ist in vier Größen lieferbar und empfiehlt sich für Raumhöhen von 2,50 bis 3,70 Meter.



Montage auf Augenhöhe

Die Spannvorrichtung kann in der Führungsschiene nach oben oder unten verschoben werden – exakt auf Ihre bevorzugte Montagehöhe.



Alles im Lot

Mit der vorinstallierten Libelle lässt sich die Säule exakt vertikal ausrichten. Die Libelle ist ebenfalls höhenverschiebbar, so dass Sie sie bei der Montage immer im Blick haben.



Umlegen und fertig!

Nach erfolgter Ausrichtung wird die Säule durch Umlegen des Spannhebels an der Decke fixiert. Einfacher geht's nicht!

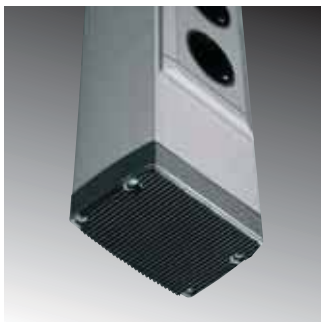

Sicherer Stand

Das robuste Fußteil aus Aluminium-Druckguss mit Antirutschprofil sorgt auch bei geringer Auflagefläche für einen soliden Stand.



Sauberer Abschluss

Die formschöne Deckenkaschierung erleichtert die Montage und erzeugt ein noch harmonisches Gesamtergebnis.

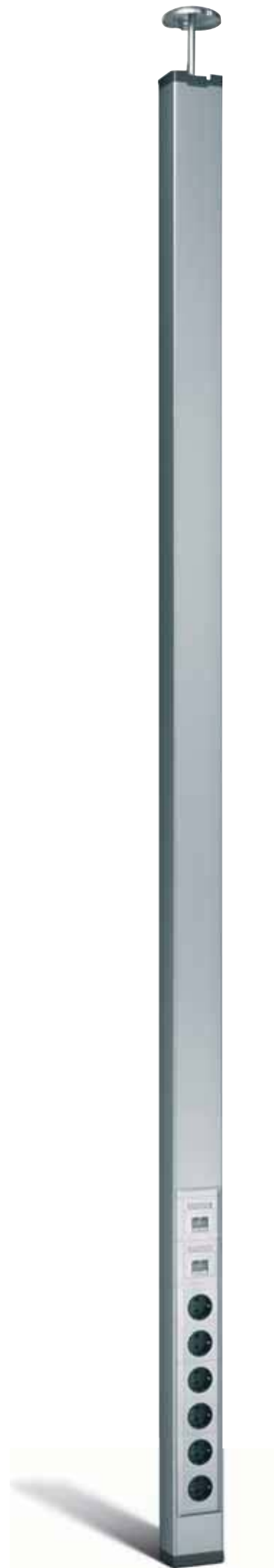

Schnell bestückt – sauber kaschiert

Wer viel Leistung auf schmalem Raum unterbringen will, muss gut „aufgestellt“ sein. Deshalb verfügen alle Deckenanschluss-säulen über den millionenfach bewährten frontrastenden Geräteeinbau.

Darin lassen sich Steckdosen sowie Daten-, Fernmelde- oder BK/Sat-Anschlussdosen übereinandersetzen. Bei Steckdosen mit gleichem Stromkreis ist sogar ein anreihbarer Einbau möglich. Alle Leitungen werden sauber geführt und müssen nicht separat eingefädelt werden.

Passende Modularblenden mit und ohne Beschriftungsschild sorgen für eine schnittstellenkaschierende Montage und ein einheitliches Oberflächendesign.



Nach oben offen ...

Im großzügigen Verdrahtungsraum lassen sich so viele Steckdosen wie nötig im gleichen Stromkreis aneinanderreihen und passgenau verblenden.



... für jeden Anschluss

Von der kleinen RJ45-Datensteckdose bis zur großen CEE-Drehstrom-Dose – in der Deckenanschlusssäule findet jeder gewünschte Anschluss schnell und einfach „Anschluss“.



Zeigen Sie Beweglichkeit: mit der Flextechnik

Die Deckenanschlusssäule tehalit.DA mit Flextechnik überzeugt durch Standfestigkeit und Beweglichkeit zugleich.

Die Fußplatte aus Gusseisen (15 kg schwer) verleiht ihr sicheren Halt, kann aber jederzeit im Raum versetzt werden. Der Aktionsradius beträgt je nach Deckenhöhe bis zu 1,5 Meter, ohne dass der Anschlusspunkt an der Decke verändert werden muss. Die Zuführung der Energie- und Datenleitungen erfolgt von oben durch einen flexiblen Schlauch – wahlweise durch die Decke oder über die Deckenanschlussbahn.

Die Deckenanschlusssäule mit Flextechnik ist ausschließlich in 2 Metern Länge erhältlich.



Fester Stand

Der schwingungsdämpfende Fuß aus solidem Gusseisen sorgt überall für die nötige Standfestigkeit. „Schuhgröße“: 300 x 300 mm (für 1-fach-Ausführung) und 300 x 340 mm (für 2-fach-Ausführung).



Flexible Anbindung

Der praktische Funktionsschlauch bündelt alle Leitungen und führt sie sauber zur Decke oder zur Deckenanschlussbahn. Ein passender Adapter sorgt für die richtige Anbindung.



Sicherer Halt

Eine Klemmverbindung sorgt für den sicheren Halt des Schlauches in der Säule.

... mit der Klemmtechnik.

Ist keine geeignete Decke für die Fixierung mit der Spanntechnik vorhanden, bietet sich die Befestigung mit der Klemmtechnik an.

Hierbei wird die Säule mit einer variablen Manschette aus verzinktem Stahlblech einfach mit einer Zwischendeckenkonstruktion verbunden. So stabilisiert sich das Rauminstallationssystem aus sich selbst heraus. Die integrierte Libelle sorgt für die richtige Ausrichtung der Säule. Auch hier ist eine zeitsparende Einmannmontage möglich.

Die Deckenanschlusssäule mit Klemmtechnik ist in den zwei Standardlängen 2,80 Meter und 3,40 Meter verfügbar. Sonderlängen fertigen wir gerne auf Anfrage.



Anlegen, festziehen, fertig!

Die Klemmbefestigung wird einfach mit der bestehenden Befestigungsvorrichtung verschraubt. Die Manschette ist je nach Säulenbreite in 1-fach- oder 2-fach-Ausführung erhältlich.



Ihren Kunden geht ein Licht auf. Individuelle Beleuchtungslösungen.

Damit die Arbeit sich lichtet, muss das Arbeitslicht stimmen. Deshalb ist die Deckenanschluss säule tehalit.DA – genauso wie die Deckenanschlussbahn tehalit.DAB – perfekt auf moderne Beleuchtungslösungen vorbereitet.

Zum Beispiel auf die hochwertigen Flächenleuchten der Firma Waldmann (oben), die mit blendungsfreier Beleuchtungstechnologie glänzen und so ein besonders freundliches Arbeitsambiente schaffen.

Mit ihrem eloxierten Aluminiumrahmen fügen sie sich außerdem perfekt in das Design der Säulen ein. Und wenn das Licht über Tag aus ist, sehen sie immer noch gut aus.

Auch Lampen anderer Hersteller können problemlos in die Deckenanschlusssäulen integriert werden. Sprechen Sie uns an. Wir beraten Sie gerne!



Ein echtes Highlight

Die blendfreien Flächenleuchten der Firma Waldmann lassen sich per Hand bedarfsgerecht justieren und sorgen für ein rundum angenehmes Licht.



Kunst trifft Lichtkunst

Ob als schirmende Doppelflächenleuchte der Firma Waldmann (rechts) oder als integrierte RGB-Leuchtmittleiste mit wechselnden Farben in Kooperation mit der Firma Osram (links) – solche und andere individuelle Lichtlösungen fertigen wir gerne im Kundenauftrag für Sie an. So rücken Sie Ihre Elektroinstallation in ein noch besseres Licht.





Auf dem Boden bleiben. Die Bodenanschlusssäule tehalit.DAP

Die einen strecken sich bei der Elektroinstallation nach der Decke. Die anderen sind aufgrund der räumlichen Gegebenheiten auf eine Einspeisung aus dem Boden angewiesen.

Auch hier bietet Hager die ideale platzsparende Lösung: die Bodenanschlusssäule im hochwertigen Aluminium-Design. Damit lassen sich überall im Raum schnelle, flexible und formschöne Elektroinstallationen realisieren.

Die Bodenanschlusssäule ist nicht nur auf der Höhe der Zeit. Sie ist auch auf der Höhe derer, die täglich mit ihr arbeiten müssen. So stellt sie alle benötigten Energie- und Datensteckdosen bequem in Sitzhöhe zur Verfügung. Kein unübersichtlicher Kabelsalat auf dem Boden, kein unnötiges Bücken beim „Strippenziehen“! Das verbessert die Ergonomie am Arbeitsplatz und schont den Rücken.

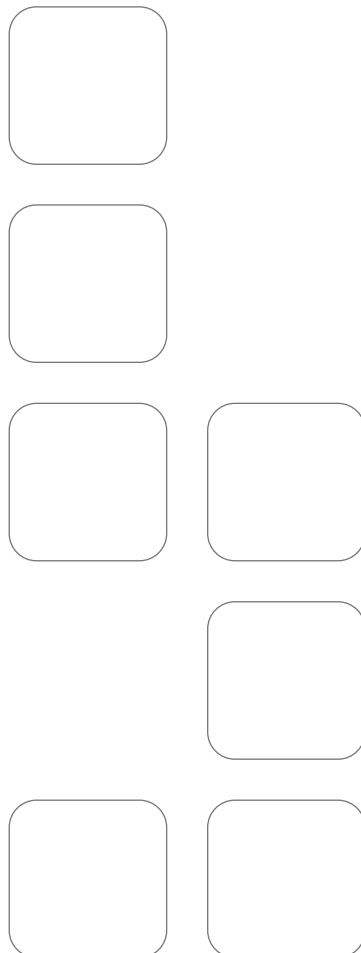



Viel Anschluss auf wenig Raum: durch flexiblen Geräteeinbau.

Die Bodenanschlusssäule tehalit.DAP steht der Deckenanschlusssäule in nichts nach. Sie ist nur ein bisschen kürzer, was ihrer Funktionalität aber keinen Abbruch tut.

Auch die Bodenanschlusssäule ist in 1-facher und 2-facher Ausführung erhältlich. Auch sie verfügt über das frontrastende Geräteeinbausystem für alle Steckdosen. Auch sie kann jederzeit nachgerüstet werden. Die modulare Blenden-technik mit dem leicht gewölbten Profil sorgt dabei für ein ansprechendes, schnittstellenkaschierendes Oberflächen-design.



Der perfekte Tischdiener

Immer zur Stelle, wenn man ihn braucht. Kein unnötiges Bücken, kein umständliches Stühlerücken – und keine unerwünschten Rückenschmerzen!



Die einfache Lösung ...
Die Bodenanschlusssäule in 1-facher Ausführung.



... einfach gedoppelt
Die Bodenanschlusssäule in 2-facher Ausführung für mehrere Arbeitsplätze.



Attraktive Projektlösungen

Bodenanschlusssäule in Sonderlänge mit eingebautem Energieanschluss und KNX-Taster für die Gebäudesteuerung aus dem kallysto® Schalterprogramm. Auch Ihre Kunden haben Sonderwünsche? Wir helfen Ihnen gerne, sie zu erfüllen.

Für alle, die hoch hinaus wollen. Die Deckenanschlusssäule exklusiv tehalit.DE

Wie Sie gesehen haben, machen unsere Decken- und Bodenanschlusssäulen schon in der Standardausführung eine ziemlich gute Figur. Doch für manchen ausgewählten Kunden muss es etwas ganz Besonderes sein! Sei es für das renommierte Architekturbüro, die gehobene Anwaltskanzlei oder die repräsentative Arztpraxis. Hier muss nicht nur die technische Ausstattung stimmen, auch die Optik soll klare Akzente setzen.

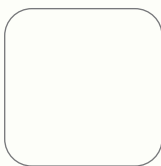
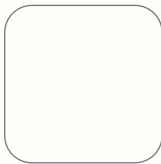

Die Designsäulen erfüllen beide Anforderungen: Sie verbinden höchste technische Funktionalität mit exklusivem Design. Das schwarz eloxierte Aluminium macht sie zu einem prominenten Hingucker im Raum. Die gewölbte Oberfläche verleiht ihnen einen filigranen und anmutigen Touch.

Mit den Designsäulen verbinden Sie Form und Funktion auf einzigartige Weise und erweitern Ihr Geschäftsfeld um einen vielversprechenden Kundenkreis!





**Hohe Decke, sicherer Halt:
die Deckenanschlusssäule
tehalit.DE mit Spann-
technik**

Die Deckenanschlusssäule mit Spanntechnik kann sehr vielseitig eingesetzt werden. Sie ist in drei Größen lieferbar und empfiehlt sich für Deckenhöhen von 2,70 Meter bis 3,60 Meter.

Dank der praktischen Spanntechnik ist sie mit nur einem Handgriff an jeder festen Decke fixiert (ähnlich Seite 16). Durch Betätigen des Spannhebels verändert sich die Höhe um bis zu 30 Zentimeter. Bei der vertikalen Ausrichtung hilft die integrierte Libelle. Für die Montage genügt eine Person, und die braucht noch nicht einmal Werkzeug.



**Fester Stand, höchste
Flexibilität: die Decken-
anschlusssäule tehalit.DE mit
Flextechnik**

Als besonders flexible Lösung bietet sich die Deckenanschlusssäule mit Flextechnik an. Sie besitzt eine Profillänge von 2 Metern und kann je nach Deckenhöhe in einem Aktionsradius von bis zu 1,5 Metern bewegt werden. Das Kaschieren der Kabel und die stilechte Anbindung nach oben übernimmt der filigrane schwarze Gewebeslauch.

Für sicheren Stand sorgt der präzise gearbeitete Rundfuß, der separat bestellt werden muss. Die Säule wird einfach auf den Fuß aufgesteckt und über einen Klemmkeil mit nur einem Hammerschlag fixiert.

Besonders praktisch: Dank der durchdachten Gestaltung des Designfußes mit seinen großzügigen Aussparungen kann die Säule nahezu überall aufgestellt werden – man kann sogar ein Tischbein hinstellen, wenn es das Auge des Betrachters nicht stört.

Die Decken- und Bodenanschluss-säulen exklusiv im Überblick.

Klein und fein: die Bodenanschlussssäule exklusiv tehalit.DEP

Die Bodenanschlussssäule exklusiv tehalit.DEP empfiehlt sich überall dort, wo die elektronische Einspeisung über den Boden erfolgt, die Designansprüche aber weniger „bodenständig“ sind.

Sie kann fast alles, was die klassische Bodenanschlussssäule tehalit.DAP kann, lehnt sich in der Optik aber an ihre großen „Kollegen“ zur Linken an.

Die Bodenanschlussssäule macht das Arbeiten für jeden Mitarbeiter nicht nur praktischer, sondern auch schöner. Denn im modernen Businessumfeld gilt: Das Auge arbeitet mit!



Höchster Anspruch, bester Anschluss:

Alle Deckenanschlussssäulen exklusiv mit Spann- oder Flextechnik und alle Bodenanschlussssäulen exklusiv sind bereits werkseitig mit Geräten ausgestattet und sofort anschlussbereit. Zum serienmäßigen Lieferumfang zählt ein komplett verdrahtetes, graphit-schwarzes Gerätemodul mit fünf Steckdosen und vier Cat.6-Datenanschlüssen.

Reichen die Anschlüsse nicht aus, kann ein weiteres Modul mit fünf Steck- und vier Datenanschlüssen integriert werden. Die Montage des Zusatzmoduls erfolgt auf der Profilrückseite. Die mitgelieferte Leitungslänge beträgt 6,5 Meter für die Deckenanschlussssäulen exklusiv und 3,5 Meter für die Bodenanschlussssäulen exklusiv. Davon stehen mindestens drei Meter ab Profilende zum Anschluss zur Verfügung.

Sie sehen: Die Decken- und Bodenanschlussssäulen exklusiv haben alles, um bei anspruchsvollen Kunden schnell „Anschluss“ zu finden!



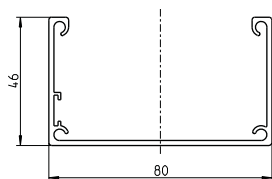

Beladung des Nutzquerschnitts

- Nutzbare Kabellast der DABA500801:
- max. 16 kg/m bei Stützweite von 1,5 m
- max. 10 kg/m bei Stützweite von 2,5 m
- Belastungsprüfung erfolgte in Anlehnung an die EN 61537 "Kabeltragsysteme zum Führen von Leitungen für elektrische Energie und Informationen".
- Nutzfläche DABA50081: 42 cm² (2 x 21 cm²)

Max. Anzahl Kabel

- 3 x 1,5 mm²: 58
- 5 x 2,5 mm²: 34
- Cat.6 Kabel: 66

- nutzbare Kabellast beachten
- Erdungsmaßnahmen beachten

Lieferlänge

3000 mm

Lieferhinweise:

pro 1 m DAB müssen 2 m Profil bestellt werden

Lieferfarben für DABA

- RAL 9010, reinweiß
- RAL 9006, weißaluminium
- ELN, Aluminium natureloxiert



DABA Deckenanschlussbahn, Aluminium

Bezeichnung	VPE	Best.Nr.	PrGr	Preis
Deckenanschlussbahn 50x80,Alu,naturelox.	24	DABA500801ELN	T15	38,70 €/m
Deckenanschlussbahn 50x80,Alu,weißalum	24	DABA5008019006	T15	46,70 €/m
Deckenanschlussbahn 50x80,Alu,reinweiß	24	DABA5008019010	T15	46,70 €/m

DABA5008019010

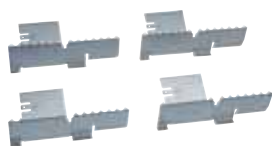

Kupplung, Stahlblech

- zur mechanischen und elektrischen Verbindung der Profile

Bezeichnung	VPE	Best.Nr.	PrGr	Preis
Kupplung, Set für DABA50080,St-bl,verz	1	DABA500809VERZ	T15	16,30 €/Set

DABA500809VERZ



Halterset, Stahlblech

Bezeichnung	VPE	Best.Nr.	PrGr	Preis
Halterset für DABA50080,St-bl,weißalum	1	DABA50080109006	T15	39,70 €/St
Halterset für DABA50080,St-bl,reinweiß	1	DABA50080109010	T15	39,70 €/St

DABA50080109010



DABZAB2509010

Abhänger, Stahlblech

- DABZAB250XXXX für Höhenbereich 250 - 400 mm
- DABZAB400XXXX für Höhenbereich 400 - 700 mm
- DABZAB700XXXX für Höhenbereich 700 - 1300 mm

Bezeichnung	VPE	Best.Nr.	PrGr	Preis
Abhänger 250- 400 für DAB,St-bl,weißalum	1	DABZAB2509006	T15	60,70 €/St
Abhänger 250- 400 für DAB,St-bl,reinweiß	1	DABZAB2509010	T15	60,70 €/St
Abhänger 400- 700 für DAB,St-bl,weißalum	1	DABZAB4009006	T15	64,60 €/St
Abhänger 400- 700 für DAB,St-bl,reinweiß	1	DABZAB4009010	T15	64,60 €/St
Abhänger 700-1300 für DAB,St-bl,weißalum	1	DABZAB7009006	T15	68,50 €/St
Abhänger 700-1300 für DAB,St-bl,reinweiß	1	DABZAB7009010	T15	68,50 €/St



Flachwinkel, Stahlblech

Bezeichnung	VPE	Best.Nr.	PrGr	Preis
Flachwinkel für DABA50080,St-bl,weißalum	1	DABA5008059006	T15	75,30 €/St
Flachwinkel für DABA50080,St-bl,reinweiß	1	DABA5008059010	T15	75,30 €/St

DABA5008059010



T-Stück, Stahlblech

Bezeichnung	VPE	Best.Nr.	PrGr	Preis
T-Stück für DABA50080,St-bl,weißalumin	1	DABA5008079006	T15	76,30 €/St
T-Stück für DABA50080,St-bl,reinweiß	1	DABA5008079010	T15	76,30 €/St

DABA5008079010



Endplatte, Stahlblech

Bezeichnung	VPE	Best.Nr.	PrGr	Preis
Endplatte,Set für DABA50080,St-bl,weißal	1	DABA5008069006	T15	18,30 €/Set
Endplatte,Set für DABA50080,St-bl,reinw.	1	DABA5008069010	T15	18,30 €/Set

DABA5008069010



Wandanschlussblende, Stahlblech

Bezeichnung	VPE	Best.Nr.	PrGr	Preis
Wandblende, Set,f.DABA50080,St-bl,weißal	1	DABA5008089006	T15	12,20 €/Set
Wandblende, Set,f.DABA50080,St-bl,reinwe	1	DABA5008089010	T15	12,20 €/Set

DABA5008089010



Adapter Universal, Stahlblech

Zur Befestigung von Leuchten und Hinweisschildern

Bezeichnung	VPE	Best.Nr.	PrGr	Preis
Adapter Universal für DAB,St-bl,weißalu	1	DABZADUN9006	T15	22,60 €/St
Adapter Universal für DAB,St-bl,reinweiß	1	DABZADUN9010	T15	22,60 €/St

DABZADUN9010



Adapter Schlauch, Stahlblech

Zur Anbindung von DA200 Säulen mit Flextechnik

Bezeichnung	VPE	Best.Nr.	PrGr	Preis
Adapter Schlauch für DAB,St-bl,weißalu	1	DABZADFLR9006	T15	25,40 €/St
Adapter Schlauch für DAB,St-bl,reinweiß	1	DABZADFLR9010	T15	25,40 €/St

DABZADFLR9010



Erdanschlussklemme

- für Basisanschluss bis Querschnitt 10 mm²

Bezeichnung	VPE	Best.Nr.	PrGr	Preis
Schutzleiterklemme chromatiert	10	L4187CHRO	T04	0,81 €/St

L4187CHRO



Erdwinkel

Bezeichnung	VPE	Best.Nr.	PrGr	Preis
Erdwinkel	50	L5800	T04	1,41 €/St

L5800



Erdungsleitungen

- steckbar, Querschnitt 4 mm², zur elektrischen Verbindung von Grundprofil und Oberteilen sowie zur Überbrückung von Formteilen

Bezeichnung	VPE	Best.Nr.	PrGr	Preis
Erdungsleitung,L=150mm,Steckhülse	100	L4181GNGE	T02	1,97 €/St
Erdungsleitung,L=300mm,Steckhülse	100	L4182GNGE	T02	2,15 €/St
Erdungsleitung,L=600mm,Steckhülse	25	L4183GNGE	T02	2,75 €/St

L4181GNGE

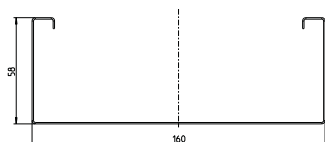

Beladung des Nutzquerschnitts

- Nutzbare Kabellast der DABS501601:
- max. 23 kg/m bei Stützweite von 1,0 m
- max. 20 kg/m bei Stützweite von 1,5 m
- Belastungsprüfung erfolgte in Anlehnung an die EN 61537 "Kabeltragsysteme zum Führen von Leitungen für elektrische Energie und Informationen".
- Nutzfläche der DABS501601: 89 cm² (2 x 44,5 cm²):

Max. Anzahl Kabel:

- 3 x 1,5 mm²: 124
- 5 x 2,5 mm²: 74
- Cat.6 Kabel: 140

- nutzbare Kabellast beachten
- Erdungsmaßnahmen beachten

Lieferlänge

3000 mm

Lieferhinweise:

pro 1 m DAB müssen 2 m Profil bestellt werden

Lieferfarben für DABS

RAL 9010, reinweiß
RAL 9006, weißaluminium



DABS Deckenanschlussbahn, Stahlblech

Bezeichnung	VPE	Best.Nr.	PrGr	Preis
Deckenanschlussbahn 50x160,St-bl,weißalu	12	DABS5016019006	T15	44,80 €/m
Deckenanschlussbahn 50x160,St-bl,reinwei	12	DABS5016019010	T15	44,80 €/m

DABS5016019010

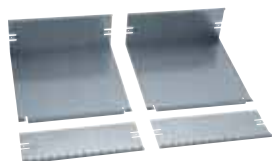

Kupplung, Stahlblech

- zur mechanischen und elektrischen Verbindung der Profile

Bezeichnung	VPE	Best.Nr.	PrGr	Preis
Kupplung, Set für DABS50160,St-bl,verz	1	DABS501609VERZ	T15	29,50 €/Set

DABS501609VERZ



Halterset, Stahlblech

Bezeichnung	VPE	Best.Nr.	PrGr	Preis
Halterset für DABS50160,St-bl,weißalumin	1	DABS50160109006	T15	62,10 €/St
Halterset für DABS50160,St-bl,reinweiß	1	DABS50160109010	T15	62,10 €/St

DABS50160109010



Abhänger, Stahlblech

- DABZAB250XXXX für Höhenbereich 250 - 400 mm
- DABZAB400XXXX für Höhenbereich 400 - 700 mm
- DABZAB700XXXX für Höhenbereich 700 - 1300 mm

Bezeichnung	VPE	Best.Nr.	PrGr	Preis
Abhänger 250- 400 für DAB,St-bl,weißalum	1	DABZAB2509006	T15	60,70 €/St
Abhänger 250- 400 für DAB,St-bl,reinweiß	1	DABZAB2509010	T15	60,70 €/St
Abhänger 400- 700 für DAB,St-bl,weißalum	1	DABZAB4009006	T15	64,60 €/St
Abhänger 400- 700 für DAB,St-bl,reinweiß	1	DABZAB4009010	T15	64,60 €/St
Abhänger 700-1300 für DAB,St-bl,weißalum	1	DABZAB7009006	T15	68,50 €/St
Abhänger 700-1300 für DAB,St-bl,reinweiß	1	DABZAB7009010	T15	68,50 €/St

DABZAB2509010



Flachwinkel, Stahlblech

Bezeichnung	VPE	Best.Nr.	PrGr	Preis
Flachwinkel für DABS50160,St-bl,weißalum	1	DABS5016059006	T15	79,30 €/St
Flachwinkel für DABS50160,St-bl,reinweiß	1	DABS5016059010	T15	79,30 €/St

DABS5016059010



T-Stück, Stahlblech

Bezeichnung	VPE	Best.Nr.	PrGr	Preis
T-Stück für DABS50160,St-bl,weißalumin	1	DABS5016079006	T15	86,40 €/St
T-Stück für DABS50160,St-bl,reinweiß	1	DABS5016079010	T15	86,40 €/St

DABS5016079010



Endplatte, Stahlblech

Bezeichnung	VPE	Best.Nr.	PrGr	Preis
Endplatte,Set,f.DABS50160,St-bl,weißal.	1	DABS5016069006	T15	31,60 €/Set
Endplatte,Set,f.DABS50160,St-bl,reinweiß	1	DABS5016069010	T15	31,60 €/Set

DABS5016069010



Wandanschlussblende, Stahlblech

Bezeichnung	VPE	Best.Nr.	PrGr	Preis
Wandblende, Set,f.DABS50160,St-bl,weißal	1	DABS5016089006	T15	14,30 €/Set
Wandblende, Set,f.DABS50160,St-bl,reinwe	1	DABS5016089010	T15	14,30 €/Set

DABS5016089010



Adapter Universal, Stahlblech

Zur Befestigung von Leuchten und Hinweisschildern

Bezeichnung	VPE	Best.Nr.	PrGr	Preis
Adapter Universal für DAB,St-bl,weißalu	1	DABZADUN9006	T15	22,60 €/St
Adapter Universal für DAB,St-bl,reinweiß	1	DABZADUN9010	T15	22,60 €/St

DABZADUN9010



Adapter Schlauch, Stahlblech

Zur Anbindung von DA200 Säulen mit Flextechnik

Bezeichnung	VPE	Best.Nr.	PrGr	Preis
Adapter Schlauch für DAB,St-bl,weißalu	1	DABZADFLR9006	T15	25,40 €/St
Adapter Schlauch für DAB,St-bl,reinweiß	1	DABZADFLR9010	T15	25,40 €/St

DABZADFLR9010



Potentialausgleichsverbinder, Stahlblech

Bezeichnung	VPE	Best.Nr.	PrGr	Preis
Potentialausgleichverbinder,FWK	20	L6681GCHR	T35	1,68 €/St

L6681GCHR



Erdanschlussklemme

- für Basisanschluss bis Querschnitt 10 mm²

Bezeichnung	VPE	Best.Nr.	PrGr	Preis
Schutzleiterklemme chromatiert	10	L4187CHRO	T04	0,81 €/St

L4187CHRO



Erdungsleitungen

- steckbar, Querschnitt 4 mm², zur elektrischen Verbindung von Grundprofil und Oberteilen sowie zur Überbrückung von Formteilen

Bezeichnung	VPE	Best.Nr.	PrGr	Preis
Erdungsleitung,L=150mm,Steckhülse	100	L4181GNGE	T02	1,97 €/St
Erdungsleitung,L=300mm,Steckhülse	100	L4182GNGE	T02	2,15 €/St
Erdungsleitung,L=600mm,Steckhülse	25	L4183GNGE	T02	2,75 €/St

L4181GNGE

Der Sammelpunkt (Consolidation Point) ermöglicht einen flexiblen, dezentralen Anschluss

- Datenanschlusstechnik in Anlehnung an EN50173-1:2002
- Energieanschlüsse auf bis zu 6 selbstverriegelten Eingangsteckern
- Die Gehäuse können beliebig miteinander kombiniert werden
- Einbaumöglichkeit in Brüstungskanalsystemen BRN oder BR ab 170 mm Breite (außer BRSN), Deckenan-schlussbahn Stahlblech DABS, Brüstungskanal Boden BKB oder in Hohlraumdecken

Lieferumfang
Gehäuse mit Anschlussbuchsen bestückt, Kupferan-schlusstechnik mit Staub-schutzklappen

Farbe
schwarzgrau

Material
schlagzäher Kunststoff aus PC/ABS halogenfrei



Sammelpunkt für Energieanschlüsse Wieland-gesis

mit sechs 3-poligen Anschlüssen zum Selbstverdrahten

Bezeichnung	VPE	Best.Nr.	PrGr	Preis
Sammelpunkt Wieland komplett	1	G8366	T06	46,30 €/St

G8366



Sammelpunkt für Energieanschlüsse WAGO-WINSTA

Bezeichnung	VPE	Best.Nr.	PrGr	Preis
Sammelpunkt Wago 230V 6x3-polig	1	G8360	T06	46,10 €/St

G8360



Sammelpunkt für BTR Datenanschlüsse Cat.6a

E-DAT Modul Cat.6a 8(8) mit BTR IDC-Schneidklemmen und Staubschutzklappen Zugentlastung am Modul und am Gehäuse

Bezeichnung	VPE	Best.Nr.	PrGr	Preis
Sammelpunkt Cat.6A, RJ45, 6-fach	1	G3160	T06	88,40 €/St

G3160

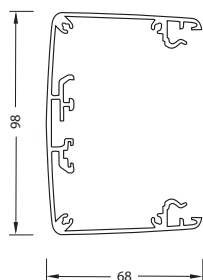

3 Varianten

- Deckenanschlusssäule
- mit Spanntechnik (S)
 - mit Klemmtechnik (K)
 - mit Flextechnik (F)
 - Einfache und schnelle Einmann-Montage möglich
 - Deckenanschlusssäule 1-fach

Geräteeinbau

Frontrastende Einbaugeräte mit WAGO-WINSTA-Stecksystem und modularer Blenden-technik oder handelsüblicher Geräteeinbau

Lieferfarben

ELN, Aluminium natureloxiert
RAL 9010, reinweiß

- Bei ELN-Variante Endplatten und beiliegende Deckenkaschierung in RAL 7021, anthrazit

- Bei RAL 9010-Variante Endplatten und beiliegende Deckenkaschierung in RAL 9010, reinweiß
- Sonderfarben auf Anfrage

Material

- Grundkörper Aluminium
- Endplatten Polyamid / Aluminium-Druckguss
- Spannmechanismus Stahl

Allgemeine Informationen

Leitungsbelegung minimal
6 x ø 12 mm und 4 x ø 8 mm

Hinweis

Bei allen DA 200 Säulen ist eine Leuchtenintegration möglich.



DAS802500ELN

DA 200, 1-fach mit Spanntechnik

Leicht gewölbtes Profil inkl. Trennwand, vormontierter Libelle, Deckenkaschierung und Erdungszubehör.

Hinweis

Angegebener Längenbereich entspricht dem Höhenbereich der festen Decke. Die dazugehörige maximale Zwischendeckenhöhe ist der unterste Höhenwert minus 50 mm. (Siehe technischer Anhang)

Bezeichnung	VPE	Best.Nr.	PrGr	Preis
DA200 Spanntechnik 2,5 - 2,8m, nat.elox.	1	DAS802500ELN	T15	362,60 €/St
DA200 Spanntechnik 2,5 - 2,8m, reinweiß	1	DAS8025009010	T15	464,50 €/St
DA200 Spanntechnik 2,8 - 3,1m, nat.elox.	1	DAS802800ELN	T15	379,60 €/St
DA200 Spanntechnik 2,8 - 3,1m, reinweiß	1	DAS8028009010	T15	481,60 €/St
DA200 Spanntechnik 3,1 - 3,4m, nat.elox.	1	DAS803100ELN	T15	396,50 €/St
DA200 Spanntechnik 3,1 - 3,4m, reinweiß	1	DAS8031009010	T15	498,50 €/St
DA200 Spanntechnik 3,4 - 3,7m, nat.elox.	1	DAS803400ELN	T15	413,60 €/St
DA200 Spanntechnik 3,4 - 3,7m, reinweiß	1	DAS8034009010	T15	515,50 €/St



DAK802800ELN

DA 200, 1-fach mit Klemmtechnik

Leicht gewölbtes Profil, inkl. Klemmbefestigung, Trennwand, vormontierter Libelle, Deckenkaschierung und Erdungszubehör.

Hinweis

Angegebene Länge entspricht der Säulenprofillänge.

Bezeichnung	VPE	Best.Nr.	PrGr	Preis
DA200 Klemmtechnik 2800mm, nat.elox.	1	DAK802800ELN	T15	305,90 €/St
DA200 Klemmtechnik 2800mm, reinweiß	1	DAK8028009010	T15	407,80 €/St
DA200 Klemmtechnik 3400mm, nat.elox.	1	DAK803400ELN	T15	339,90 €/St
DA200 Klemmtechnik 3400mm, reinweiß	1	DAK8034009010	T15	441,90 €/St



DAF802000ELN

DA 200, 1-fach mit Flextechnik

Leicht gewölbtes Profil, inkl. Schlauch (Länge 2000 mm, Durchmesser 40 mm), Trennwand, Deckenkaschierung und Erdungszubehör, **ohne Standfuß**.

Hinweis

Angegebene Länge entspricht der Säulenprofillänge.

Bezeichnung	VPE	Best.Nr.	PrGr	Preis
DA200 mit Schlauch 2000mm, nat.elox.	1	DAF802000ELN	T15	305,90 €/St
DA200 mit Schlauch 2000mm, reinweiß	1	DAF8020009010	T15	407,80 €/St

Lieferfarben

RAL 9010, reinweiß
LAN, lackiert Alu natur

Standfuß

RAL 7021, anthrazit
RAL 7035, lichtgrau

Material

- Klemmbefestigung Stahlblech verzinkt
- Deckenkaschierung Polyamid
- Standfuß Gusseisen

Deckenkaschierung

RAL 7021, anthrazit
RAL 7035, lichtgrau



Klemmbefestigung DA 200, 1-fach, Stahlblech verzinkt

Bezeichnung	VPE	Best.Nr.	PrGr	Preis
Klemmteil komplett	1	L5310	T15	36,20 €/St

L5310



Deckenkaschierung DA 200, 1-fach, Polyamid

Bezeichnung	VPE	Best.Nr.	PrGr	Preis
Rosette DA200 1-fach, lackiert Alu natur	1	DAC80LAN	T15	29,90 €/St
Rosette DA200 1-fach, schwarzgrau	1	DAC807021	T15	24,90 €/St
Rosette DA200 1-fach, lichtgrau	1	DAC807035	T15	24,90 €/St
Rosette DA200 1-fach, reinweiß	1	DAC809010	T15	24,90 €/St

DAC80ELN

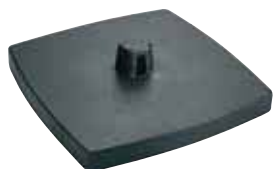

Standfuß für DA 200 mit Flextechnik, 1-fach

Gusseisen
Gewicht: 15 kg
Größe: 300 x 300 x 26 mm

Bezeichnung	VPE	Best.Nr.	PrGr	Preis
Bodenplatte DAF, anthrazit	1	DAFF20007021	T15	135,90 €/St
Bodenplatte DAF, lichtgrau	1	DAFF20007035	T15	135,90 €/St

DAFF20007021



Erdungsset für DA 200

zur elektrischen Verbindung Grundprofil/Deckel

Bezeichnung	VPE	Best.Nr.	PrGr	Preis
Erdungsset für DA 200	1	L5805	T15	9,10 €/St

L5805

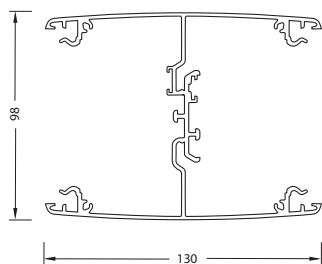

3 Varianten

- Deckenanschlusssäule
- mit Spanntechnik (S)
 - mit Klemmtechnik (K)
 - mit Flextechnik (F)
 - Einfache und schnelle Einmann-Montage möglich
 - Deckenanschlusssäule 2-fach

Geräteeinbau

Frontastende Einbaugeräte mit WAGO-WINSTA-Stecksystem und modularer Blenden-technik oder handelsüblicher Geräteeinbau

Lieferfarben

- ELN, Aluminium natureloxiert
RAL 9010, reinweiß
- Bei ELN-Variante Endplatten und beiliegende Deckenka-

- schierung in RAL 7021, anthrazit
- Bei RAL 9010-Variante Endplatten und beiliegende Deckenkaschierung in RAL 9010, reinweiß
 - Sonderfarben auf Anfrage

Material

- Grundkörper Aluminium
- Endplatten Polyamid / Aluminiumdruckguss
- Spannmechanismus Stahl

Allgemeine Informationen

Leitungsbelegung minimal
12 x ø 12 mm und 8 x ø 8 mm

Hinweis

Bei allen DA 200 Säulen ist eine Leuchtenintegration möglich



DAS2802500ELN

DA 200, 2-fach mit Spanntechnik

Leicht gewölbttes Profil, Trennwand, vormontierte Libelle, Deckenkaschierung und Erdungszubehör.

Hinweis

Angegebener Längenbereich entspricht dem Höhenbereich der festen Decke. Die dazugehörige maximale Zwischendeckenhöhe finden Sie im technischen Anhang.

Bezeichnung	VPE	Best.Nr.	PrGr	Preis
DA200 2-f Spannt. 2,5 - 2,8m, nat.elox.	1	DAS2802500ELN	T15	580,20 €/St
DA200 2-f Spannt. 2,5 - 2,8m, reinweiß	1	DAS28025009010	T15	743,20 €/St
DA200 2-f Spannt. 2,8 - 3,1m, nat.elox.	1	DAS2802800ELN	T15	607,20 €/St
DA200 2-f Spannt. 2,8 - 3,1m, reinweiß	1	DAS28028009010	T15	770,40 €/St
DA200 2-f Spannt. 3,1 - 3,4m, nat.elox.	1	DAS2803100ELN	T15	634,50 €/St
DA200 2-f Spannt. 3,1 - 3,4m, reinweiß	1	DAS28031009010	T15	797,70 €/St
DA200 2-f Spannt. 3,4 - 3,7m, nat.elox.	1	DAS2803400ELN	T15	661,70 €/St
DA200 2-f Spannt. 3,4 - 3,7m, reinweiß	1	DAS28034009010	T15	824,80 €/St



DAK2802800ELN

DA 200, 2-fach mit Klemmtechnik

Leicht gewölbttes Profil, inkl. Klemmbefestigung, Trennwand, vormontierte Libelle, Deckenkaschierung und Erdungszubehör.

Hinweis

Angegebene Länge entspricht der Säulenprofillänge.

Bezeichnung	VPE	Best.Nr.	PrGr	Preis
DA200 2-f Klemmtechnik 2800mm, nat.elox.	1	DAK2802800ELN	T15	489,60 €/St
DA200 2-f Klemmtechnik 2800mm, reinweiß	1	DAK28028009010	T15	652,60 €/St
DA200 2-f Klemmtechnik 3400mm, nat.elox.	1	DAK2803400ELN	T15	543,90 €/St
DA200 2-f Klemmtechnik 3400mm, reinweiß	1	DAK28034009010	T15	707,10 €/St



DAF2802000ELN

DA 200, 2-fach mit Flextechnik

Leicht gewölbttes Profil, inkl. Schlauch (Länge 2000 mm, Durchmesser 40 mm) Trennwand, Deckenkaschierung und Erdungszubehör, **ohne Standfuß**.

Hinweis

Angegebene Länge entspricht der Säulenprofillänge.

Bezeichnung	VPE	Best.Nr.	PrGr	Preis
DA200 2-f mit Schlauch 2000 mm, nat.elox	1	DAF2802000ELN	T15	489,60 €/St
DA200 2-f mit Schlauch 2000 mm, reinweiß	1	DAF28020009010	T15	652,60 €/St

Lieferfarben

Standfuß

RAL 7021, anthrazit
RAL 7035, lichtgrau

Deckenkaschierung

RAL 7021, anthrazit
RAL 7035, lichtgrau
RAL 9010, reinweiß
LAN, lackiert Alu natur

Material

- Klemmbefestigung Stahlblech verzinkt
- Deckenkaschierung Polyamid
- Standfuß Gusseisen



Klemmbefestigung DA 200, 2-fach, Stahlblech verzinkt

Bezeichnung	VPE	Best.Nr.	PrGr	Preis
Klemmteil doppelt, komplett	1	L5320	T15	47,10 €/St

L5320



Deckenkaschierung DA 200, 2-fach, Polyamid

Bezeichnung	VPE	Best.Nr.	PrGr	Preis
Rosette DA200 2-fach, lackiert Alu natur	1	DAC280LAN	T15	38,80 €/St
Rosette DA200 2-fach, schwarzgrau	1	DAC2807021	T15	32,40 €/St
Rosette DA200 2-fach, lichtgrau	1	DAC2807035	T15	32,40 €/St
Rosette DA200 2-fach, reinweiß	1	DAC2809010	T15	32,40 €/St

DAC2807021



Standfuß für DA 200 mit Flextechnik, 2-fach

Gusseisen
Gewicht: 15 kg
Größe: 300 x 340 x 26 mm

Bezeichnung	VPE	Best.Nr.	PrGr	Preis
Bodenplatte DAF 2-fach, anthrazit	1	DAFF220007021	T15	192,60 €/St
Bodenplatte DAF 2-fach, lichtgrau	1	DAFF220007035	T15	192,60 €/St

DAFF220007021



Erdungsset für DA 200

zur elektrischen Verbindung Grundprofil/Deckel

Bezeichnung	VPE	Best.Nr.	PrGr	Preis
Erdungsset für DA 200	1	L5805	T15	9,10 €/St

L5805

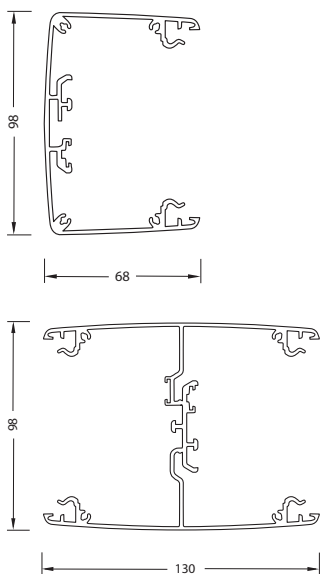

- Standsäule aus DA 200-Profil zur freien Energie- und Datenverteilung im Raum
- Stabile Befestigung der Bodenplatte auf dem Boden
- Zuleitung aus dem Boden

Geräteeinbau

Frontrastender Geräteeinbau mit WAGO-WINSTA-Stecksystem und modularer Blendentchnik oder handelsüblicher Geräteeinbau

Lieferumfang

- Unter- und Oberteil
- Bodenplatte
- Kopfplatte
- Erdungsset

Lieferfarben

ELN, Aluminium natureloxiert
RAL 9010, reinweiß

- Bei ELN-Variante Boden- und Kopfplatte in RAL 7021, anthrazit
- Bei RAL 9010-Variante Boden- und Kopfplatte in RAL 9010, reinweiß

Material

- Grundkörper Aluminium
- Kopfplatte Polyamid
- Bodenplatte Stahlblech

Sonderlösungen und Sonderlängen auf Anfrage

Hinweis

Frontrastender Geräteeinbau siehe DA 200-Säulensystem



DAP80650ELN

Bodenanschlusssäule, 1-fach

Aluminium-Installationssäule zur Aufnahme frontrastender Einbaugeräte mit modularer Blendentechnik, leichtgewölbtes Profil (68 x 98 mm), Bodenplatte (168 x 138 mm)

Bezeichnung	VPE	Best.Nr.	PrGr	Preis
Bodenanschlusssäule, 650 mm, naturelox.	1	DAP80650ELN	T15	158,70 €/St
Bodenanschlusssäule, 650 mm, reinweiß	1	DAP806509010	T15	166,50 €/St



DAP280650ELN

Bodenanschlusssäule, 2-fach

Aluminium-Installationssäule zur Aufnahme frontrastender Einbaugeräte mit modularer Blendentechnik, leichtgewölbtes Profil (130 x 98 mm), Bodenplatte (168 x 200 mm)

Bezeichnung	VPE	Best.Nr.	PrGr	Preis
Bodenanschlusssäule 2-f 650 mm, nat.elox	1	DAP280650ELN	T15	215,20 €/St
Bodenanschlusssäule 2-f 650 mm, reinweiß	1	DAP2806509010	T15	225,50 €/St

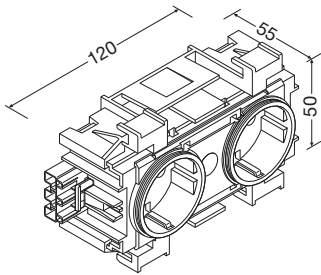

- Schutzkontaktsteckdosen mit erhöhtem Berührungsschutz
- Geringer Platzbedarf durch einfache Stecktechnik mit WAGO-WINSTA System
- anreihbar durch 3-poliges Steckverbindersystem, Nennstrom bis 25 A mit Berührungsschutz und Verpolungssicherheit, Prüföffnungen in gestecktem Zustand zugänglich
- geprüft in Anlehnung an DIN/VDE 0675, Teil 6
- Feinschutz nach Klasse D
- Nennableitstrom 1,5 kA
- Max. Ableitstrom 5 kA
- Anschlussklemme für Fernmeldekontakt

Lieferfarben
RAL 9010, reinweiß
RAL 9001, cremeweiß
ANTH, anthrazit
GRUE, grün
ROT, rot

Zum Anschluss Eingangsbuchse G4703 mitbestellen.

Überspannungsschutz-Modul
- Wirkungsbereich max. 5 m nach allen Seiten vom ÜSM-Modul
- Optische Anzeige bei ausgelöstem ÜSM (rotes Licht brennt)

Material
halogenfrei

Auch erhältlich mit Stecksystem Wieland-gesis.



Kanalsteckdose, 2-fach

Bemessungsstrom 16 A.

G40019010

Bezeichnung	VPE	Best.Nr.	PrGr	Preis
KanalSTD 2-f,WA-WI,Ecol.frontr.,ant	10	G4001ANTH	T02	21,80 €/St
KanalSTD 2-f,WA-WI,Ecol.frontr.,grün	10	G4001GRUE	T02	29,10 €/St
KanalSTD 2-f,WA-WI,Ecol.frontr.,rot	10	G4001ROT	T02	29,10 €/St
KanalSTD 2-f,WA-WI,Ecol.frontr.,cw	10	G40019001	T02	21,80 €/St
KanalSTD 2-f,WA-WI,Ecol.frontr.,rw	10	G40019010	T02	21,80 €/St



Kanalsteckdose, 2-fach mit drehbaren Steckdosentöpfen

Bemessungsstrom 16 A.
Mit um 90° drehbaren Töpfen für Senkrechteinbau oder Stecker-Netzteile.

G40419010

Bezeichnung	VPE	Best.Nr.	PrGr	Preis
KanalSTD 2-f,drehb.,WA-WI,Ecol.fron.,ant	10	G4041ANTH	T02	27,60 €/St
KanalSTD 2-f,drehb.,WA-WI,Ecol.fron.,grü	10	G4041GRUE	T02	31,70 €/St
KanalSTD 2-f,drehb.,WA-WI,Ecol.fron.,rot	10	G4041ROT	T02	31,70 €/St
KanalSTD 2-f,drehb.,WA-WI,Ecol.fron.,cw	10	G40419001	T02	27,60 €/St
KanalSTD 2-f,drehb.,WA-WI,Ecol.fron.,rw	10	G40419010	T02	27,60 €/St



Kanalsteckdose, 1-fach mit Schalter

Kontrollwippschalter, Schalter 2-polig, 16 A Steckdosentopf und Ausgangsbuchse geschaltet, Steckdosentopf um 90° drehbar.

G40719010

Bezeichnung	VPE	Best.Nr.	PrGr	Preis
KanalSTD dr. m Schal.,WA-WI,Ecol.fro.,ant	1	G4071ANTH	T02	37,30 €/St
KanalSTD dr. m Schal.,WA-WI,Ecol.fro.,rot	1	G4071ROT	T02	37,30 €/St
KanalSTD dr. m Schal.,WA-WI,Ecol.fro.,cw	1	G40719001	T02	37,30 €/St
KanalSTD dr. m Schal.,WA-WI,Ecol.fro.,rw	1	G40719010	T02	37,30 €/St



Kanalsteckdose, 1-fach mit ÜSM

Steckdosentopf um 90° drehbar
Bemessungsstrom 16 A

Bezeichnung	VPE	Best.Nr.	PrGr	Preis
KanalSTD dr. m ÜSM,WA-WI,Ecol.frontr.,ant	10	G4053ANTH	T02	117,90 €/St
KanalSTD dr. m ÜSM,WA-WI,Ecol.frontr.,rot	10	G4053ROT	T02	117,90 €/St
KanalSTD dr. m ÜSM,WA-WI,Ecol.frontr.,cw	10	G40539001	T02	117,90 €/St
KanalSTD dr. m ÜSM,WA-WI,Ecol.frontr.,rw	10	G40539010	T02	117,90 €/St

G40539010



ÜSM und Störfilter

Funkentstörfilter nach DIN/EN 133200/VDE 0565 T3-1:1996-06
Einfügungsdämpfung:
symmetrisch 23 dB (1 MHz)
asymmetrisch 30 dB (1 MHz)

Bezeichnung	VPE	Best.Nr.	PrGr	Preis
ÜSM m Störfi. f KSTD,WA-WI,Ecol.fro.,ant	10	G4056ANTH	T02	150,90 €/St
ÜSM m Störfi. f KSTD,WA-WI,Ecol.fro.,rot	10	G4056ROT	T02	150,90 €/St
ÜSM m Störfi. f KSTD,WA-WI,Ecol.fro.,cw	10	G40569001	T02	150,90 €/St
ÜSM m Störfi. f KSTD,WA-WI,Ecol.fro.,rw	10	G40569010	T02	150,90 €/St

G40569010



ÜSM mit Schalter

Kontrollwippschalter, Schalter 2-polig, 16 A , Ausgangsbuchse geschaltet.

Bezeichnung	VPE	Best.Nr.	PrGr	Preis
ÜSM mit Schalter, WA-WI,Ecol.frontr.,ant	1	G4061ANTH	T02	139,00 €/St
ÜSM mit Schalter, WA-WI,Ecol.frontr.,rot	1	G4061ROT	T02	139,00 €/St
ÜSM mit Schalter, WA-WI,Ecol.frontr.,cw	1	G40619001	T02	139,00 €/St
ÜSM mit Schalter, WA-WI,Ecol.frontr.,rw	1	G40619010	T02	139,00 €/St

G40619010



Überspannungsschutzmodul

Ersatzteil

Bezeichnung	VPE	Best.Nr.	PrGr	Preis
ÜSM-Geräteschutzstecker,Kanalsteckdose	10	G4058	T02	52,30 €/St

G4058



Modularblende, 2-fach, PVC und PC/ABS halogenfrei (hfr)

- Schnittkaschierend und anreihbar.
- Steckdosen mit gleichem Stromkreis direkt anreihbar.
- Einheitliches Design in Kombination mit Datendosen.

Lieferumfang

Blende mit zwei steckbaren Seitenkaschierungen.

G35009010

Bezeichnung	VPE	Best.Nr.	PrGr	Preis
Blende mod.,STD 2-f, 80,rot	1	G3500ROT	T02	4,90 €/St
Blende mod.,STD 2-f, 80,lg	1	G35007035	T02	3,75 €/St
Blende mod.,STD 2-f, 80,cw	1	G35009001	T02	3,75 €/St
Blende mod.,STD 2-f, 80,rw	1	G35009010	T02	3,75 €/St
Blende mod.,STD 2-f, 80,hfr,l.Alu	1	G3501LAN	T02	7,00 €/St
Blende mod.,STD 2-f, 80,hfr,rot	1	G3501ROT	T02	6,50 €/St
Blende mod.,STD 2-f, 80,hfr,lg	1	G35017035	T02	6,00 €/St
Blende mod.,STD 2-f, 80,hfr,cw	1	G35019001	T02	6,00 €/St
Blende mod.,STD 2-f, 80,hfr,rw	1	G35019010	T02	6,00 €/St



Modularblende mit Kennzeichnungsschild, 2-fach, PVC und PC/ABS halogenfrei (hfr)

Bezeichnung	VPE	Best.Nr.	PrGr	Preis
Blende mod.,STD 2-f,m.Kennz, 80,rot	1	G3510ROT	T02	10,30 €/St
Blende mod.,STD 2-f,m.Kennz, 80,lg	1	G35107035	T02	8,20 €/St
Blende mod.,STD 2-f,m.Kennz, 80,cw	1	G35109001	T02	8,20 €/St
Blende mod.,STD 2-f,m.Kennz, 80,rw	1	G35109010	T02	8,20 €/St
Blende mod.,STD 2-f,m.Kennz, 80,hfr,l.Al	1	G3511LAN	T02	13,20 €/St
Blende mod.,STD 2-f,m.Kennz, 80,hfr,rot	1	G3511ROT	T02	11,80 €/St
Blende mod.,STD 2-f,m.Kennz, 80,hfr,lg	1	G35117035	T02	10,80 €/St
Blende mod.,STD 2-f,m.Kennz, 80,hfr,cw	1	G35119001	T02	10,80 €/St
Blende mod.,STD 2-f,m.Kennz, 80,hfr,rw	1	G35119010	T02	10,80 €/St

G35109010



Blendenzwischenstück, PVC und PC/ABS halogenfrei (hfr)

- Schnittkaschierend und anreihbar
- Blendenzwischenstück wird benötigt bei der Kombination von Steckdosen und Datendosen mit angereicherter Modularblende. Bei zwei Steckdosen mit unterschiedlichem Stromkreis werden zwei Blendenzwischenstücke miteinander verbunden (die inneren Nasen werden teilweise gekürzt)

Breite: 10 mm

G35519010

Bezeichnung	VPE	Best.Nr.	PrGr	Preis
Zwischenstück,Blende mod., 80,lg	10	G35517035	T02	1,56 €/St
Zwischenstück,Blende mod., 80,cw	10	G35519001	T02	1,56 €/St
Zwischenstück,Blende mod., 80,rw	10	G35519010	T02	1,56 €/St
Zwischenstück,Blende mod., 80,hfr,l.Alu	1	G3561LAN	T02	2,85 €/St
Zwischenstück,Blende mod., 80,hfr,lg	10	G35617035	T02	2,55 €/St
Zwischenstück,Blende mod., 80,hfr,cw	10	G35619001	T02	2,55 €/St
Zwischenstück,Blende mod., 80,hfr,rw	10	G35619010	T02	2,55 €/St

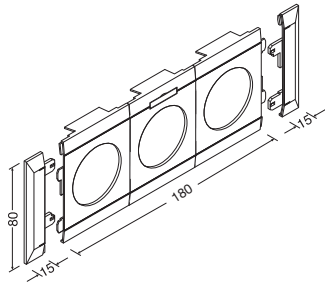

- Schutzkontaktsteckdosen mit erhöhtem Berührungsschutz
- Geringer Platzbedarf durch einfache Stecktechnik mit WAGO-WINSTA System
- anreihbar durch 3-poliges Steckverbindersystem, Nennstrom bis 25 A mit Berührungsschutz und Verpolungssicherheit, Prüföffnungen in gestecktem Zustand zugänglich

Anschluss direkt über Steckklemmen 1,5 ... 2,5 mm² oder Eingangsbuchse G4703

Lieferfarben

- RAL 9010, reinweiß
- RAL 9001, cremeweiß
- ANTH, anthrazit
- GRUE, grün
- ROT, rot

Material

halogenfrei



Kanalsteckdose, 3-fach

Bemessungsstrom 16 A

Bezeichnung	VPE	Best.Nr.	PrGr	Preis
KanalSTD 3-f,WA-WI,Ecol.frontr.,ant	1	G4301ANTH	T02	35,40 €/St
KanalSTD 3-f,WA-WI,Ecol.frontr.,grün	1	G4301GRUE	T02	47,50 €/St
KanalSTD 3-f,WA-WI,Ecol.frontr.,rot	1	G4301ROT	T02	47,50 €/St
KanalSTD 3-f,WA-WI,Ecol.frontr.,cw	1	G43019001	T02	35,40 €/St
KanalSTD 3-f,WA-WI,Ecol.frontr.,rw	1	G43019010	T02	35,40 €/St

G43019010



Modularblende, 3-fach, PVC und PC/ABS halogenfrei (hfr)

- Schnittkaschierend und anreihbar.
- Steckdosen mit gleichem Stromkreis direkt anreihbar.
- Einheitliches Design in Kombination mit Datendosen.

Lieferumfang

Blende mit zwei steckbaren Seitenkaschierungen.

Bezeichnung	VPE	Best.Nr.	PrGr	Preis
Blende mod.,STD 3-f, 80,rot	1	G3604ROT	T02	6,40 €/St
Blende mod.,STD 3-f, 80,lg	1	G36047035	T02	5,00 €/St
Blende mod.,STD 3-f, 80,cw	1	G36049001	T02	5,00 €/St
Blende mod.,STD 3-f, 80,rw	1	G36049010	T02	5,00 €/St
Blende mod.,STD 3-f, 80,hfr,l.Al	1	G3614LAN	T02	10,00 €/St
Blende mod.,STD 3-f, 80,hfr,rot	1	G3614ROT	T02	11,00 €/St
Blende mod.,STD 3-f, 80,hfr,lg	1	G36147035	T02	8,40 €/St
Blende mod.,STD 3-f, 80,hfr,cw	1	G36149001	T02	8,40 €/St
Blende mod.,STD 3-f, 80,hfr,rw	1	G36149010	T02	8,40 €/St

G36049010



Modularblende mit Kennzeichnungsschild, 3-fach, PVC und PC/ABS halogenfrei (hfr)

Bezeichnung	VPE	Best.Nr.	PrGr	Preis
Blende mod.,STD 3-f,m.Kennz, 80,rot	1	G3605ROT	T02	12,30 €/St
Blende mod.,STD 3-f,m.Kennz, 80,lg	1	G36057035	T02	9,50 €/St
Blende mod.,STD 3-f,m.Kennz, 80,cw	1	G36059001	T02	9,50 €/St
Blende mod.,STD 3-f,m.Kennz, 80,rw	1	G36059010	T02	9,50 €/St
Blende mod.,STD 3-f,m.Kennz, 80,hfr,l.Al	1	G3615LAN	T02	14,80 €/St
Blende mod.,STD 3-f,m.Kennz, 80,hfr,rot	1	G3615ROT	T02	17,20 €/St
Blende mod.,STD 3-f,m.Kennz, 80,hfr,lg	1	G36157035	T02	13,20 €/St
Blende mod.,STD 3-f,m.Kennz, 80,hfr,cw	1	G36159001	T02	13,20 €/St
Blende mod.,STD 3-f,m.Kennz, 80,hfr,rw	1	G36159010	T02	13,20 €/St

G36059010



G35519010

Blendenzwischenstück, PVC und PC/ABS halogenfrei (hfr)

- Schnittkaschierend und anreihbar
- Blendenzwischenstück wird benötigt bei der Kombination von Steckdosen und Datendosen mit angereihter Modularblende. Bei zwei Steckdosen mit unterschiedlichem Stromkreis werden zwei Blendenzwischenstücke miteinander verbunden (die inneren Nasen werden teilweise gekürzt)

Breite: 10 mm

Bezeichnung	VPE	Best.Nr.	PrGr	Preis
Zwischenstück,Blende mod., 80,lg	10	G35517035	T02	1,56 €/St
Zwischenstück,Blende mod., 80,cw	10	G35519001	T02	1,56 €/St
Zwischenstück,Blende mod., 80,rw	10	G35519010	T02	1,56 €/St
Zwischenstück,Blende mod., 80,hfr,l.Alu	1	G3561LAN	T02	2,85 €/St
Zwischenstück,Blende mod., 80,hfr,lg	10	G35617035	T02	2,55 €/St
Zwischenstück,Blende mod., 80,hfr,cw	10	G35619001	T02	2,55 €/St
Zwischenstück,Blende mod., 80,hfr,rw	10	G35619010	T02	2,55 €/St

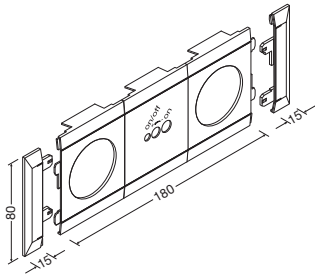

- Master/Slave Kanalsteckdose
 - Energieeinsparung durch Stromlosschaltung aller Slave-Geräte
 - Erhöhte Sicherheit - keine Brandgefahr durch Spannungsfreischaltung aller Slave-Geräte
 - Mehr Komfort - nur das Master-Gerät muss ein- oder ausgeschaltet werden
 - Ein Master-Gerät schaltet alle angeschlossenen Slave-Geräte
 - Manuelles Einstellen der Schaltschwelle (20 bis 100 mA) möglich
 - Manuelles Ein- und Ausschalten der Slave-Geräte möglich
 - Schutzkontaktsteckdosen mit erhöhtem Berührungsschutz
 - Geringer Platzbedarf durch einfache Stecktechnik mit WAGO-WINSTA System
 - einfache Erweiterung auf mehrere Slaves durch Anreihung weiterer Kanalsteckdosen bis zum Nennstrom
 - Nennspannung 250 V
 - Nennstrom bis 16 A
 - Schaltschwelle 20 bis 100 mA einstellbar
 - 2-polig mit Schutzkontakt
 - Slaveschaltung 2-polig
 - Schutzart IP20
- Zum Anschluss Eingangsbuchse G4703 mitbestellen.**
- Lieferfarben**
 RAL 9010, reinweiß
 RAL 9001, cremeweiß
 ANTH, anthrazit
 ROT, rot
- Master-Steckdose immer in Farbe RAL 7035, lichtgrau**



Kanalsteckdose Master/Slave

Bezeichnung	VPE	Best.Nr.	PrGr	Preis
KanalSTD Master/Slave,WA-WI,Ecol.fro.,an	1	G4303ANTH	T02	106,90 €/St
KanalSTD Master/Slave,WA-WI,Ecol.fro.,ro	1	G4303ROT	T02	106,90 €/St
KanalSTD Master/Slave,WA-WI,Ecol.fro.,cw	1	G43039001	T02	106,90 €/St
KanalSTD Master/Slave,WA-WI,Ecol.fro.,rw	1	G43039010	T02	106,90 €/St

G43039010



Modularblende für Kanalsteckdose Master/Slave, PVC und PC/ABS halogenfrei (hfr)

Bezeichnung	VPE	Best.Nr.	PrGr	Preis
Blende Master/Slave Steckdose, 80mm, rot	1	G3606ROT	T02	8,20 €/St
Blende Master/Slave Steckdose, 80mm, lg	1	G36067035	T02	6,50 €/St
Blende Master/Slave Steckdose, 80mm, cw	1	G36069001	T02	6,50 €/St
Blende Master/Slave Steckdose, 80mm, rw	1	G36069010	T02	6,50 €/St
Blende MasterSlave Steckd., 80mm,hfr,l.A	1	G3616LAN	T02	12,90 €/St
Blende MasterSlave Steckd., 80mm,hfr,rot	1	G3616ROT	T02	14,20 €/St
Blende MasterSlave Steckd., 80mm,hfr,lg	1	G36167035	T02	11,00 €/St
Blende MasterSlave Steckd., 80mm,hfr,cw	1	G36169001	T02	11,00 €/St
Blende MasterSlave Steckd., 80mm,hfr,rw	1	G36169010	T02	11,00 €/St

G36069010



Blendenzwischenstück, PVC und PC/ABS halogenfrei (hfr)

- Schnittkaschierend und anreihbar
- Blendenzwischenstück wird benötigt bei der Kombination von Steckdosen und Datendosen mit angereicherter Modularblende. Bei zwei Steckdosen mit unterschiedlichem Stromkreis werden zwei Blendenzwischenstücke miteinander verbunden (die inneren Nasen werden teilweise gekürzt)

Breite: 10 mm

Bezeichnung	VPE	Best.Nr.	PrGr	Preis
Zwischenstück,Blende mod., 80,lg	10	G35517035	T02	1,56 €/St
Zwischenstück,Blende mod., 80,cw	10	G35519001	T02	1,56 €/St
Zwischenstück,Blende mod., 80,rw	10	G35519010	T02	1,56 €/St
Zwischenstück,Blende mod., 80,hfr,l.Alu	1	G3561LAN	T02	2,85 €/St
Zwischenstück,Blende mod., 80,hfr,lg	10	G35617035	T02	2,55 €/St
Zwischenstück,Blende mod., 80,hfr,cw	10	G35619001	T02	2,55 €/St
Zwischenstück,Blende mod., 80,hfr,rw	10	G35619010	T02	2,55 €/St

G35519010

- Leitungen und Verbinder**
- Eingangsbuchse und Ausgangsstecker mit dem WAGO-WINSTA-System
 - Anschlussquerschnitt mit Federklemmtechnik von 1,5-2,5 mm²
 - zwei unabhängige Klemmstellen pro Pol für massive und feindrahtige Leiter zum Durchschleifen von Leitungen
 - 100% Berührungsschutz und Verpolungssicherheit

- Prüföffnungen in gestecktem Zustand zugänglich

Energiebus
Anschlussset als Phasenwechsler zum Anschluss von 5 x 2,5 mm² auf 3 x 2,5 mm² mit WAGO-WINSTA-Steckverbindungen

Material Verbindungsleitungen
Mantel aus PVC oder halogenfrei



Eingangsbuchse

Zum Anschluss der Steckdose ist die Eingangsbuchse notwendig



Bezeichnung	VPE	Best.Nr.	PrGr	Preis
Eingangsbuchse 3-pol.	25	G4703	T02	2,85 €/St

G4703



Ausgangsstecker

Zum Weiterverbinden zu weiteren Steckdosen

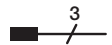

Bezeichnung	VPE	Best.Nr.	PrGr	Preis
Ausgangsstecker 3-pol.	25	G4713	T02	2,85 €/St

G4713



H-Verteiler

Zur Parallelschaltung mehrerer Steckdosen

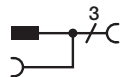

Bezeichnung	VPE	Best.Nr.	PrGr	Preis
H-Verteiler 3 pol.	10	G4773	T02	4,90 €/St

G4773

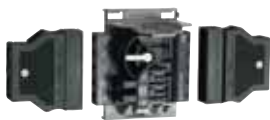

Energiebus-Anschluss-Set

Phasenwechsler mit zwei Zugentlastungsgehäusen für Abzweig von 5-polige auf 3-polige Leitungen. Einstellbare Phasenbelegung L1, L2, L3.

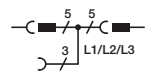

Bezeichnung	VPE	Best.Nr.	PrGr	Preis
Anschlussset Energiebus	1	G4700	T02	15,00 €/St

G4700



G4732

Verbindungsleitungen

Mit Eingangsbuchse und Ausgangsstecker
 - 3 x 1,5 mm²
 - 3 x 2,5 mm²
 - 3 x 2,5 mm² halogenfrei (hfr)

Bezeichnung	VPE	Best.Nr.	PrGr	Preis
WAGO Verbindungs. 3x1,5mm ² , 300mm	10	G4719	T02	4,10 €/St
WAGO Verbindungs. 3x1,5mm ² , 450mm	10	G4730	T02	4,10 €/St
WAGO Verbindungs. 3x1,5mm ² , 750mm	10	G4732	T02	4,30 €/St
WAGO Verbindungs. 3x1,5mm ² , 1500mm	20	G4735	T02	5,90 €/St
WAGO Verbindungs. 3x1,5mm ² , 2500mm	10	G4736	T02	6,90 €/St
WAGO Verbindungs. 3x1,5mm ² , 4500mm	10	G4740	T02	8,90 €/St
WAGO Verbindungs. 3x1,5mm ² , 5000mm	10	G4745	T02	9,50 €/St
WAGO Verbindungs. 3x1,5mm ² , 7500mm	10	G4746	T02	11,00 €/St
WAGO Verbindungs. 3x1,5mm ² ,10000mm	5	G4749	T02	12,70 €/St
WAGO Verbindungs. 3x1,5mm ² ,12500mm	10	G4750	T02	14,60 €/St
WAGO Verbindungs. 3x2,5mm ² , 300mm	10	G4733	T02	4,50 €/St
WAGO Verbindungs. 3x2,5mm ² , 450mm	10	G4743	T02	4,55 €/St
WAGO Verbindungs. 3x2,5mm ² , 750mm	10	G4753	T02	4,90 €/St
WAGO Verbindungs. 3x2,5mm ² , 1500mm	10	G4796	T02	8,30 €/St
WAGO Verbindungs. 3x2,5mm ² , 2500mm	20	G4797	T02	10,40 €/St
WAGO Verbindungs. 3x2,5mm ² , 4500mm	10	G4798	T02	11,60 €/St
WAGO Verbindungs. 3x2,5mm ² , 5000mm	10	G4762	T02	12,30 €/St
WAGO Verbindungs. 3x2,5mm ² , 7500mm	10	G4764	T02	16,00 €/St
WAGO Verbindungs. 3x2,5mm ² ,hfr, 300mm	1	G4790	T02	5,70 €/St
WAGO Verbindungs. 3x2,5mm ² ,hfr, 450mm	1	G4791	T02	6,20 €/St
WAGO Verbindungs. 3x2,5mm ² ,hfr, 750mm	5	G4792	T02	7,10 €/St
WAGO Verbindungs. 3x2,5mm ² ,hfr, 1500mm	20	G4793	T02	12,10 €/St
WAGO Verbindungs. 3x2,5mm ² ,hfr, 2500mm	10	G4794	T02	16,20 €/St
WAGO Verbindungs. 3x2,5mm ² ,hfr, 4500mm	1	G4795	T02	25,40 €/St

Allgemeines zu Datendosen

- Montagefreundlicher Anschluss der 2-bis 4-paarigen Datenleitungen AWG 22/24
- Tragringselbstjustierend
- Norm EN 55022 und EN50082T1 werden erfüllt
- Potentialausgleich über Flachsteckeranschluss

Fernmeldeschlussdosen UAE

- UAE Anschlussdose Kategorie Cat.3 8/8 ungeschirmt mit 2 x RJ45 Buchsen
- Übertragungswerte bis 16 MHz
- Anschluss über Schraubkontakte, Kabel AWG 26 bis AWG 22
- Bauart nach DIN EN 60603-7, IEC 603-7
- Buchsen geeignet für 6- und 8-polige Stecker

Fernmeldeanschlussdosen TAE

- TAE Anschlussdose 3-fach, 3 x 6 NFN, geeignet für 1 x Telefon (F) und 2 x Zusatzgeräte (N)
- TAE Anschlussdose 3-fach, 2 x 6/6 NFF, geeignet für 2 x Telefon (F) und 1 x Zusatzgerät (N)

- Anschluss über Schraubkontakte, Kabel AWG 26 bis AWG 22
- Buchsen geeignet für 6-polige Stecker nach DIN 41715

BK/Sat-Anschlussdosen

- Antennenanschlussdosen für terrestrischen-, BK- und Satelliten-Anschluss
- als Durchgangsdose L6654
- als Einzel- oder Stichleitungsdose L6655
- digitaltauglich
- kabelmodemtauglich
- fernspeisetauglich
- mit Klemmen für Koaxialkabel bis 6,5 mm Leitungsdurchmesser

Lieferumfang

ohne Geräteeinbaudose

Lieferfarben Blenden

RAL 9010, reinweiß
RAL 9001, cremeweiß
RAL 7035, lichtgrau
LAN, lackiert Alu natur



G2734

Geräteeinbaudose frontrastend, PA halogenfrei

Vertikaler und horizontaler Geräteeinbau möglich
Maße: 70 x 71 x 47 mm

Bezeichnung	VPE	Best.Nr.	PrGr	Preis
FM-Geräteeinbaudose 1-fach, frontr.	1	G2734	T04	3,90 €/St



G2732

Geräteeinbaudose frontrastend, PA halogenfrei

Vertikaler und horizontaler Geräteeinbau möglich.
Zur Aufnahme von Datenanschlussdosen

Bezeichnung	VPE	Best.Nr.	PrGr	Preis
Geräte Montagering frontr.	1	G2732	T02	4,00 €/St

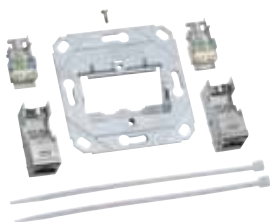

G3150

Datenmodul Cat.6a 8/8 geschirmt, 2-fach mit Tragringselbstjustierend

- UAE Anschlussmodule Kategorie Cat.6a 8/8 geschirmt, bis 500 MHz
- einzeln geschirmte RJ45 Module 8 (8)
- Flachsteckeranschluss an jedem Modul
- Zugentlastung mit Kabelbinder am Modul
- DE-EMBEDDED TESTED

Hinweis

Für die Zentralscheibenmontage die bei den Modulen beiliegende Schraube verwenden.

Bezeichnung	VPE	Best.Nr.	PrGr	Preis
Datenmodul Cat.6A, 2fach mit Tragringselbstjustierend	1	G3150	T02	21,40 €/St



Datendose Cat.6a 8/8 geschirmt, 2-fach mit Tragring

- UAE Anschlussdose Kategorie Cat.6a 8/8 geschirmt, bis 500 MHz
- Leitungsanschluss in LSA plus Anschlussstechnik
- Kabelzuführung aus 8 Richtungen möglich
- DE-EMBEDDED TESTED

Bezeichnung	VPE	Best.Nr.	PrGr	Preis
Datendose Cat.6A, 2fach, 8/8 polig	1	G3140	T02	17,80 €/St

G3140



Datendose Cat.5e 8/8 geschirmt, 2-fach mit Tragring

- UAE Anschlussdose Kategorie Cat.5e 8/8 geschirmt, bis 100 MHz
- Leitungsanschluss in LSA plus Anschlussstechnik
- Kabelzuführung aus 8 Richtungen möglich

Bezeichnung	VPE	Best.Nr.	PrGr	Preis
Datendose Cat.5e, 2fach, 8/8 polig	1	G3130	T02	15,30 €/St

G3130



Modularblende 2 x RJ45, PVC und PC/ABS halogenfrei (hfr)

Bezeichnung	VPE	Best.Nr.	PrGr	Preis
Blende 2 x RJ45, 80mm, lichtgrau	1	G32247035	T02	4,20 €/St
Blende 2 x RJ45, 80mm, cremeweiß	1	G32249001	T02	4,20 €/St
Blende 2 x RJ45, 80mm, reinweiß	1	G32249010	T02	4,20 €/St
Blende 2 x RJ45, 80mm, hfr, lackiert Alu	1	G3234LAN	T02	7,00 €/St
Blende 2 x RJ45, 80mm, hfr, lichtgrau	1	G32347035	T02	6,10 €/St
Blende 2 x RJ45, 80mm, hfr, cremeweiß	1	G32349001	T02	6,10 €/St
Blende 2 x RJ45, 80mm, hfr, reinweiß	1	G32349010	T02	6,10 €/St

G32249010



Fernmeldeanschlussdose UAE

- Cat.3 ungeschirmt
- zum Anschluss von 2 x RJ45 Stecker, ISDN- und DSL-fähig

Bezeichnung	VPE	Best.Nr.	PrGr	Preis
UAE Anschlussdose 2-fach, 8/8 polig	1	G3120	T02	8,10 €/St

G3120



Modularblende 2 x RJ45, PVC und PC/ABS halogenfrei (hfr)

Bezeichnung	VPE	Best.Nr.	PrGr	Preis
Blende 2 x RJ45, 80mm, lichtgrau	1	G32247035	T02	4,20 €/St
Blende 2 x RJ45, 80mm, cremeweiß	1	G32249001	T02	4,20 €/St
Blende 2 x RJ45, 80mm, reinweiß	1	G32249010	T02	4,20 €/St
Blende 2 x RJ45, 80mm, hfr, lackiert Alu	1	G3234LAN	T02	7,00 €/St
Blende 2 x RJ45, 80mm, hfr, lichtgrau	1	G32347035	T02	6,10 €/St
Blende 2 x RJ45, 80mm, hfr, cremeweiß	1	G32349001	T02	6,10 €/St
Blende 2 x RJ45, 80mm, hfr, reinweiß	1	G32349010	T02	6,10 €/St

G32249010



Fernmeldeanschlussdose TAE

G3100

- TAE 3 x 6 NFN
- ein Telefon, zwei Zusatzgeräte

G3110

- TAE 2 x 6/6 NFF
- zwei Telefone, ein Zusatzgerät

G3100

Bezeichnung	VPE	Best.Nr.	PrGr	Preis
TAE Anschlussdose 3-fach, 3x6 NFN	10	G3100	T02	4,60 €/St
TAE Anschlussdose 3-fach, 2x6/6 NFF	10	G3110	T02	5,10 €/St



G32049010

Modularblende TAE/TDO, PVC und PC/ABS halogenfrei (hfr)

Bezeichnung	VPE	Best.Nr.	PrGr	Preis
Blende TAE/TDO, 80mm, lichtgrau	1	G32047035	T02	3,55 €/St
Blende TAE/TDO, 80mm, cremeweiß	1	G32049001	T02	3,55 €/St
Blende TAE/TDO, 80mm, reinweiß	1	G32049010	T02	3,55 €/St
Blende TAE/TDO, 80mm, hfr, lackiert Alu	1	G3214LAN	T02	5,80 €/St
Blende TAE/TDO, 80mm, hfr, lichtgrau	1	G32147035	T02	5,00 €/St
Blende TAE/TDO, 80mm, hfr, cremeweiß	1	G32149001	T02	5,00 €/St
Blende TAE/TDO, 80mm, hfr, reinweiß	1	G32149010	T02	5,00 €/St



L6654

BK/Sat-Anschlussdose

L6654

- Antennensteckdose 3-fach, Durchgangsdose
- Anschlussdämpfung bei 862 MHz: 10 dB
- Anschlussdämpfung bei 2150 MHz: 10 dB
- Durchgangsdämpfung 1,5 ... 5 dB
- Gleichspannungsdurchlass

L6655

- Antennensteckdose 3-fach, Enddose
- Anschlussdämpfung bei 862 MHz: 5 dB
- Anschlussdämpfung bei 2150 MHz: 2 dB
- Gleichspannungsdurchlass

Bezeichnung	VPE	Best.Nr.	PrGr	Preis
Antennensteckdose 3-fach, Durchgangsdose	1	L6654	T02	19,20 €/St
Antennensteckdose 3-fach, Enddose	1	L6655	T02	17,00 €/St



G32449010

Modularblende Antennen 3-fach, PVC und PC/ABS halogenfrei (hfr)

Bezeichnung	VPE	Best.Nr.	PrGr	Preis
Blende Antennen 3-f, 80mm, lichtgrau	1	G32447035	T02	3,55 €/St
Blende Antennen 3-f, 80mm, cremeweiß	1	G32449001	T02	3,55 €/St
Blende Antennen 3-f, 80mm, reinweiß	1	G32449010	T02	3,55 €/St
Blende Antennen 3-f, 80mm,hfr,lack. Alu	1	G3254LAN	T02	5,80 €/St
Blende Antennen 3-f, 80mm,hfr,lichtgrau	1	G32547035	T02	5,00 €/St
Blende Antennen 3-f, 80mm,hfr,cremeweiß	1	G32549001	T02	5,00 €/St
Blende Antennen 3-f, 80mm,hfr,reinweiß	1	G32549010	T02	5,00 €/St



G35519010

Blendenzwischenstück, PVC und PC/ABS halogenfrei (hfr)

- Schnittkaschierend und anreihbar
- Blendenzwischenstück wird benötigt bei der Kombination von Steckdosen und Datendosen mit angereihter Modularblende. Bei zwei Steckdosen mit unterschiedlichem Stromkreis werden zwei Blendenzwischenstücke miteinander verbunden (die inneren Nasen werden teilweise gekürzt)

Breite: 10 mm

Bezeichnung	VPE	Best.Nr.	PrGr	Preis
Zwischenstück,Blende mod., 80,lg	10	G35517035	T02	1,56 €/St
Zwischenstück,Blende mod., 80,cw	10	G35519001	T02	1,56 €/St
Zwischenstück,Blende mod., 80,rw	10	G35519010	T02	1,56 €/St
Zwischenstück,Blende mod., 80,hfr,l.Alu	1	G3561LAN	T02	2,85 €/St
Zwischenstück,Blende mod., 80,hfr,lg	10	G35617035	T02	2,55 €/St
Zwischenstück,Blende mod., 80,hfr,cw	10	G35619001	T02	2,55 €/St
Zwischenstück,Blende mod., 80,hfr,rw	10	G35619010	T02	2,55 €/St

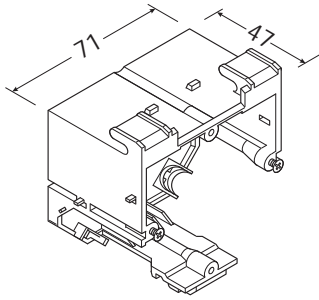

- Geräteeinbaudose für den Einbau handelsüblicher Telefon- und Datendosen mit 50 x 50 mm Zentralscheibe
- Vertikaler oder horizontaler Einbau möglich
- Zugentlastung mit Kabelbinder am Gehäuse

Lieferform

Gerätedose mit zwei Gerätehalteschrauben

Lieferfarben Modularblende

RAL 9010, reinweiß
RAL 9001, cremeweiß
RAL 7035, lichtgrau
LAN, lackiert Alu natur

Material

PA halogenfrei



G2734

Geräteeinbaudose frontrastend, PA halogenfrei

Vertikaler und horizontaler Geräteeinbau möglich
Maße: 70 x 71 x 47 mm

Bezeichnung	VPE	Best.Nr.	PrGr	Preis
FM-Geräteeinbaudose 1-fach, frontr.	1	G2734	T04	3,90 €/St



G2732

Gerätemontagering frontrastend, PA halogenfrei

Vertikaler und horizontaler Geräteeinbau möglich.
Zur Aufnahme von Datenanschlussdosen

Bezeichnung	VPE	Best.Nr.	PrGr	Preis
Gerätemontagering frontr.	1	G2732	T02	4,00 €/St



G2739

Geräteeinbauset für Mini-Switche frontrastend, PA halogenfrei

z. B. von WizLAN, Telegärtner oder DAFÜR

Bezeichnung	VPE	Best.Nr.	PrGr	Preis
Geräteeinbauset für Min-Sw. frontrastend	1	G2739	T02	13,90 €/St



G34269010

Modularblende, PVC und PC/ABS halogenfrei (hfr)

Für Fremdgeräteeinbau mit 50 x 50 mm Zentralscheibe mit Höhenausgleich zur Kombination mit anderen Modularblenden.

Bezeichnung	VPE	Best.Nr.	PrGr	Preis
Blende mod.,Zentralsch.50x50, 80,lg	1	G34267035	T02	6,20 €/St
Blende mod.,Zentralsch.50x50, 80,cw	1	G34269001	T02	6,20 €/St
Blende mod.,Zentralsch.50x50, 80,rw	1	G34269010	T02	6,20 €/St
Blende mod.,Zentralsch.50x50, 80,hfr,l.A	1	G3436LAN	T02	10,40 €/St
Blende mod.,Zentralsch.50x50, 80,hfr,lg	1	G34367035	T02	8,90 €/St
Blende mod.,Zentralsch.50x50, 80,hfr,cw	1	G34369001	T02	8,90 €/St
Blende mod.,Zentralsch.50x50, 80,hfr,rw	1	G34369010	T02	8,90 €/St

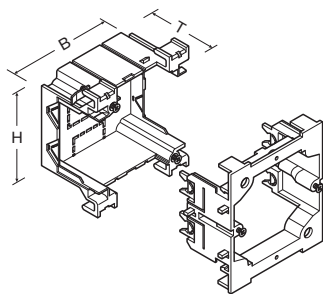

Alle Einsätze kombinierbar mit:
- kallysto[®].pur-Rahmen

Merkmale

- QuickConnect Anslusstech-
nik bis 2,5 mm²
- 10AX: X = Leuchtstofflampen
Bemessungsstrom
- Normen: VDE 0632, ICE 60669

Vorteile

- LED-Beleuchtung ohne Schal-
terausbau nachrüstbar

- Front-Check Prüfkontakte:
frontseitige Mess-/Prüfkontakte
im eingebauten Zustand
erreichbar
- Komplett versenkte Befesti-
gungskralen mit Rückstellfeder
- Hager IsoSafe: keine elektrisch
leitende Verbindung zum
Metalltragring
- Stabile und kompakte Bauform
zur einfachen und schnellen
Montage



G2700

Geräteeinbaudose, 1-fach, frontrastend, PA halogenfrei

Maße: 64 x 71 x 42 mm

Bezeichnung	VPE	Best.Nr.	PrGr	Preis
Geräteeinbaudose 1-fach, frontr.	1	G2700	T02	3,90 €/St

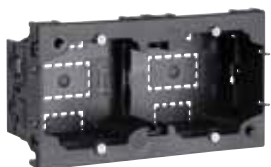

G2705

Geräteeinbaudose, 2-fach, frontrastend, PA halogenfrei

Maße: 64 x 142 x 42 mm

Bezeichnung	VPE	Best.Nr.	PrGr	Preis
Geräteeinbaudose 2-fach, frontr.	1	G2705	T02	12,30 €/St

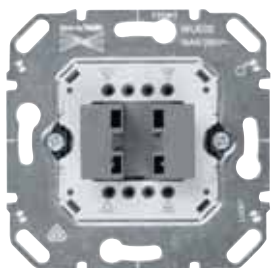

WUE02

Wipp-Schalter Einsatz

Eigenschaften:

- 10 AX, 250 V AC; für WUE03: 10 AX, 400 V AC
- Beleuchtbar mit LED-Leuchtmittel siehe "Zubehör UP-Einsätze"

Wippe geschlossen:

WYA06x (x: 0 = brillantweiß, 1 = creme, 6 = silber, 7 = anthrazit)

Serien-Wippe:

WYA05x (x: 0 = brillantweiß, 1 = creme, 6 = silber, 7 = anthrazit)

Bezeichnung	VPE	Best.Nr.	PrGr	Preis
Ausschalter 2-polig	5	WUE02	H70	11,10 €/St
Ausschalter 3-polig	5	WUE03	H70	19,50 €/St
Serienschalter	10	WUE05	H70	8,30 €/St
Aus-/Wechselschalter	10	WUE06	H70	5,43 €/St
Kreuzschalter	10	WUE07	H70	11,10 €/St
Wechsel-/Wechselschalter	5	WUE16	H70	14,45 €/St

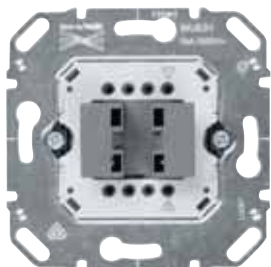

WUE31

Wipp-Taster Einsatz, 1-polig

Eigenschaften:

- 10 A, 250 V AC
- Beleuchtbar mit LED-Leuchtmittel siehe "Zubehör UP-Einsätze"

Wippe geschlossen:

WYA06x (x: 0 = brillantweiß, 1 = creme, 6 = silber, 7 = anthrazit)

Bezeichnung	VPE	Best.Nr.	PrGr	Preis
Taster, Schließer	10	WUE31	H70	6,11 €/St
Taster, Wechsler mit N-Leiter	10	WUE38	H70	6,30 €/St

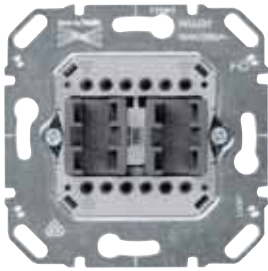

WUJ01

Jalousie-Schalter Einsatz

Eigenschaften:

- 10 A, 250 V AC
 - Mechanische und elektrische Verriegelung
 - Geeignet zur Ansteuerung von AC- und DC-Antrieben
- Hinweis: Angaben der Motorenhersteller beachten.

Wippe Jalousie:

WYA12x (x: 0 = brillantweiß, 1 = creme, 6 = silber, 7 = anthrazit)

Bezeichnung	VPE	Best.Nr.	PrGr	Preis
Jalousie Schalter, 1-polig	10	WUJ01	H70	14,70 €/St

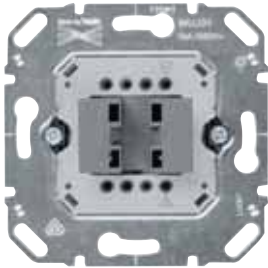

WUJ31

Jalousie-Taster Einsatz

Eigenschaften:

- 10 A, 250 V AC
 - Mechanische und elektrische Verriegelung
 - Geeignet zur Ansteuerung von AC- und DC-Antrieben
- Hinweis: Angaben der Motorenhersteller beachten.

Wippe Jalousie:

WYA12x (x: 0 = brillantweiß, 1 = creme, 6 = silber, 7 = anthrazit)

Bezeichnung	VPE	Best.Nr.	PrGr	Preis
Jalousie Taster, 1-polig	10	WUJ31	H70	14,70 €/St

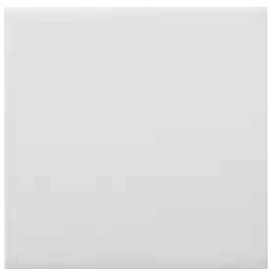

WYA060

Wippe geschlossen

Eigenschaften:

- Material: Thermoplast
- Als Abdeckung für UP-Einsätze:
Ausschalter 2-u. 3-polig, Wechselschalter, Kreuzschalter und Taster

Bezeichnung	VPE	Best.Nr.	PrGr	Preis
Wippe geschl. f. Schalter,Taster, bweiß	10	WYA060	H70	2,20 €/St
Wippe geschl. f. Schalter,Taster, creme	10	WYA061	H70	2,20 €/St
Wippe geschl. f. Schalter,Taster, silber	10	WYA066	H71	4,20 €/St
Wippe geschl. f. Schalter,Taster, anth	10	WYA067	H71	2,50 €/St



WYA050

Serien-Wippe

Eigenschaften:

- Material: Thermoplast
- Als Abdeckung für UP-Einsätze:
- Serienschalter, Wechsel-/Wechselschalter, Serientaster, Gruppentaster

Bezeichnung	VPE	Best.Nr.	PrGr	Preis
Serienwippe Serienschalter-/taster,bweiß	10	WYA050	H70	4,04 €/St
Serienwippe Serienschalter-/taster,creme	10	WYA051	H70	4,04 €/St
Serienwippe Serienschalter/taster,silber	10	WYA056	H71	6,00 €/St
Serienwippe Serienschalter-/taster, anth	10	WYA057	H71	4,35 €/St



WYA120

Serien-Wippe Jalousie mit Pfeilsymbolen

Eigenschaften:

- Material: Thermoplast
- Als Abdeckung für UP-Einsätze:
- Jalousie-Schalter, Jalousie-Taster

Bezeichnung	VPE	Best.Nr.	PrGr	Preis
Wippe Jalousieschalter, Pfeilsymb.,bweiß	10	WYA120	H70	5,60 €/St
Wippe Jalousieschalter,Pfeilsymb.,creme	10	WYA121	H70	5,60 €/St
Wippe Jalousieschalter,Pfeilsymb.,silber	10	WYA126	H71	7,50 €/St
Wippe Jalousieschalter,Pfeilsymb., anth	10	WYA127	H71	5,90 €/St



WYS400

Steckdose SCHUKO[®] mit erhöhtem Berührungsschutz

Eigenschaften:

- 16 A, 250 V AC
- Erhöhter Berührungsschutz nach DIN VDE 0620 Teil 1 (ersetzt den Begriff "Kinderschutz")

Bezeichnung	VPE	Best.Nr.	PrGr	Preis
Steckdose, mit Berührungsschutz, bweiß	10	WYS400	H70	5,43 €/St
Steckdose, mit Berührungsschutz, creme	10	WYS401	H70	5,43 €/St
Steckdose, mit Berührungsschutz, silber	10	WYS406	H71	8,60 €/St
Steckdose, mit Berührungsschutz, anth	10	WYS407	H71	7,20 €/St



WYS220

Steckdose SCHUKO[®] 45°

Eigenschaften:

- 16 A, 250 V AC
- bei Verwendung von z. B. Winkelsteckern

Bezeichnung	VPE	Best.Nr.	PrGr	Preis
Steckdose 45°, brillantweiß	10	WYS220	H70	5,10 €/St
Steckdose 45°, creme	10	WYS221	H70	5,10 €/St
Steckdose 45°, silber	10	WYS226	H71	8,60 €/St
Steckdose 45°, anthrazit	10	WYS227	H71	7,30 €/St



WYR110

kallysto.pur, 1-fach Rahmen

Eigenschaften:

- Material: Thermoplast
- zur senkrechten und waagerechten Montage

Bezeichnung	VPE	Best.Nr.	PrGr	Preis
1-fach Rahmen PUR, brillantweiß	10	WYR110	H70	1,63 €/St
1-fach Rahmen PUR, creme	10	WYR111	H70	1,63 €/St
1-fach Rahmen PUR, silber	10	WYR116	H71	4,20 €/St
1-fach Rahmen PUR, anthrazit	10	WYR117	H71	3,65 €/St



WYR120

kallysto.pur, 2-fach Rahmen

Eigenschaften:

- Material: Thermoplast
- zur senkrechten und waagerechten Montage

Bezeichnung	VPE	Best.Nr.	PrGr	Preis
2-fach Rahmen PUR, brillantweiß	10	WYR120	H70	2,80 €/St
2-fach Rahmen PUR, creme	10	WYR121	H70	2,80 €/St
2-fach Rahmen PUR, silber	10	WYR126	H71	5,90 €/St
2-fach Rahmen PUR, anthrazit	10	WYR127	H71	5,60 €/St



WYR130

kallysto.pur, 3-fach Rahmen

Eigenschaften:

- Material: Thermoplast
- zur senkrechten und waagerechten Montage

Bezeichnung	VPE	Best.Nr.	PrGr	Preis
3-fach Rahmen PUR, brillantweiß	5	WYR130	H70	4,75 €/St
3-fach Rahmen PUR, creme	5	WYR131	H70	4,75 €/St
3-fach Rahmen PUR, silber	5	WYR136	H71	9,90 €/St
3-fach Rahmen PUR, anthrazit	5	WYR137	H71	9,40 €/St

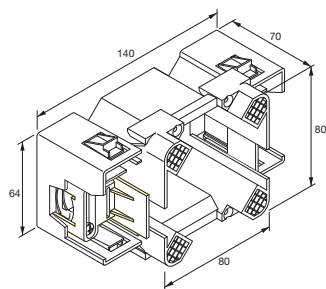

Großes stabiles Kunststoffgehäuse zum Einbau in Brüstungskanalssysteme mit frontrastendem Geräteeinbau (BRS/BRSN) und DA200 Säulensystem für CEE-Geräteanbaudosen verschiedener Hersteller.
(Siehe technischer Anhang)

Lieferfarben Blendenset

RAL 9010, reinweiß
LAN, lackiert Alu natur

Lieferumfang

Einbaudose, 4 Gerätehalteschrauben, 2 Zugentlastungen



CEE-Geräteeinbaudose, frontrastend, PA halogenfrei

inkl. 4 Gerätehalteschrauben und 2 Zugentlastungen

Bezeichnung	VPE	Best.Nr.	PrGr	Preis
Geräteeinbaudose CEE frontrastend	1	G2745	T02	28,70 €/St

G2745



Blendenset DA200 für Geräteeinbau CEE, PC/ABS halogenfrei (hfr)

Bezeichnung	VPE	Best.Nr.	PrGr	Preis
Blendenset DA200 Geräteeinbau CEE, lan	1	G3375LAN	T15	6,10 €/St
Blendenset DA200 Geräteeinbau CEE, rw	1	G33759010	T15	5,10 €/St

G33759010

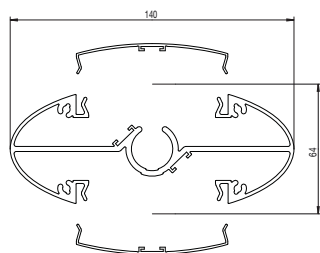

Designssäule

- mit Spanntechnik
- mit Flextechnik
- formschönes, elliptisches Profil zur beidseitigen Bestückung mit vorkonfektionierten Geräteeinbaumodulen mit 5 Steckdosen SCHUKO® und 4 Datenanschlüsse Cat.6 STP

Material

- Grundkörper Aluminium
- Geräteeinbaumodul, Deckenkaschierung und Kopfteil aus Kunststoff

Lieferfarben

- Grundprofil Aluminium schwarz eloxiert
- Geräteeinbaumodul, Kopfteil und Gewebes Schlauch RAL 9011, graphitschwarz
- Deckenkaschierung und Designelement des Geräteeinbaumodules titanfarben lackiert



DES2700D

Designssäule mit Spanntechnik

- elliptisches Profil inkl. Spannmehanismus, Libelle, Deckenkaschierung und Erdungszubehör
- vorbestückt mit vorverdrahtetem Geräteeinbaumodul mit 5 Steckdosen SCHUKO® und 4 Datenanschlüsse Cat.6 STP, Leitungslänge ab Modul 6,5 m

Hinweis

angegebener Längenbereich entspricht dem Höhenbereich der festen Decke. Die dazugehörige maximale Zwischendeckenhöhe ist der unterste Höhenwert minus 60 mm

Bezeichnung	VPE	Best.Nr.	PrGr	Preis
Designssäule Sp, 2.7-3.0m, 4xCat.6, 5xSTD	1	DES2700D	T15	895,80 €/St
Designssäule Sp, 3.0-3.3m, 4xCat.6, 5xSTD	1	DES3000D	T15	997,60 €/St
Designssäule Sp, 3.3-3.6m, 4xCat.6, 5xSTD	1	DES3300D	T15	1099,40 €/St



DEF2000D

Designssäule mit Flextechnik

- ohne Standfuß
- elliptisches Profil inkl. Deckenkaschierung, Gewebes Schlauch 2 m und Erdungszubehör
- vorbestückt mit vorverdrahtetem Geräteeinbaumodul mit 5 Steckdosen SCHUKO® und 4 Datenanschlüsse Cat.6 STP, Leitungslänge ab Modul 6,5 m

Hinweis

angegebene Länge entspricht der Säulenprofillänge

Bezeichnung	VPE	Best.Nr.	PrGr	Preis
Designssäule Flex, 2.0m, 4xCat.6, 5xSTD	1	DEF2000D	T15	794,00 €/St



DEFF

Standfuß für Designssäule mit Flextechnik

- Gusseisen
- Aussendurchmesser: 445 mm
- Gewicht: 15 kg
- Lieferfarbe: RAL 9011, graphitschwarz

Bezeichnung	VPE	Best.Nr.	PrGr	Preis
Standfuß für Designssäule Flex, schwarz	1	DEFF	T15	295,20 €/St



DEMD

Geräteeinbaumodul für Designssäulen DES/DEF

- zur zweiseitigen Bestückung der Säule oder als Ersatz
- vorbestückt mit 5 Steckdosen SCHUKO® und 4 Datenanschlüsse Cat.6 STP
- vorverdrahtet mit 6,5 m Leitungslänge
- vorkonfektionierte Leitungen mit WAGO-WINSTA- und RJ45-Stecktechnik

Bezeichnung	VPE	Best.Nr.	PrGr	Preis
Vorbest. Modul f. DEF/DES 4xCat.6, 5xSTD	1	DEMD	T15	295,20 €/St

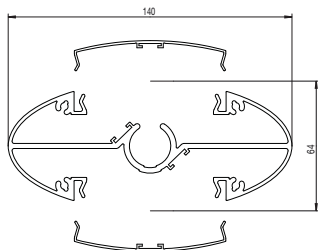

- formschönes, elliptisches Profil zur beidseitigen Bestückung mit vorkonfektionierten Geräteeinbaumodulen mit 5 Steckdosen SCHUKO® und 4 Datenanschlüsse Cat.6 STP
- Höhe 650 mm
- Befestigung: Verschrauben des Säulenfußteiles auf dem Doppel- bzw. Hohlboden
- 2 Erdungssets L5805 und Montagesatz (4 Schrauben, 4 Dübel) im Lieferumfang enthalten.

Material

- Grundkörper Aluminium
- Geräteeinbaumodul aus Kunststoff
- Säulenkopf- und Fußteil aus Stahl

Lieferfarben

- Grundprofil Aluminium schwarz eloxiert
- Geräteeinbaumodul, RAL 9011, graphit-schwarz
- Designelement des Geräteeinbaumodules titanfarben lackiert



DEP650D

Bodenanschlusssäule exklusiv DEP

- elliptisches Profil
- vorbestückt mit vorverdrahtetem Geräteeinbaumodul mit 5 Steckdosen SCHUKO® und 4 Datenanschlüsse Cat.6 STP, Leitungslänge ab Modul 3,5 m
- Höhe 650 mm

Bezeichnung	VPE	Best.Nr.	PrGr	Preis
Designstandsäule, 0.65m, 4xCat.6, 5xSTD	1	DEP650D	T15	478,50 /St



DEPMD

Geräteeinbaumodul für Designstandsäule DEP

- zur zweiseitigen Bestückung der Designstandsäule oder als Ersatz
- vorbestückt mit 5 Steckdosen SCHUKO® und 4 Datenanschlüssen Cat.6 STP
- vorverdrahtet mit 3,5 m Leitungslänge
- vorkonfektionierte Leitungen mit WAGO-WINSTA- und RJ45-Stecktechnik

Bezeichnung	VPE	Best.Nr.	PrGr	Preis
Vorbest. Modul f. DEP 4xCat.6, 5xSTD	1	DEPMD	T15	249,40 /St

Hager Vertriebsgesellschaft mbH & Co. KG

Zum Gunterstal
66440 Blieskastel
Telefon 06842 945-0

Aufträge und Logistik
Kunden-Service-Center
Telefon 06842 945-9726
Telefax 06842 945-7773

Kataloge und Broschüren
Telefax 06842 945-7666
dokumentation@hager.de

Technisches Service Telefon

Leitungsführung und Raumanschlusssysteme

Telefon 06842 945-9702
0180 3 847834
(0,09 €/Min., Mobilfunk ggf. abweichend)

Software

Telefon 06842 945-9703
0180 3 847352
(0,09 €/Min., Mobilfunk ggf. abweichend)

Schriftliche Anfragen: www.hager.de/service

In Ihrer Nähe:

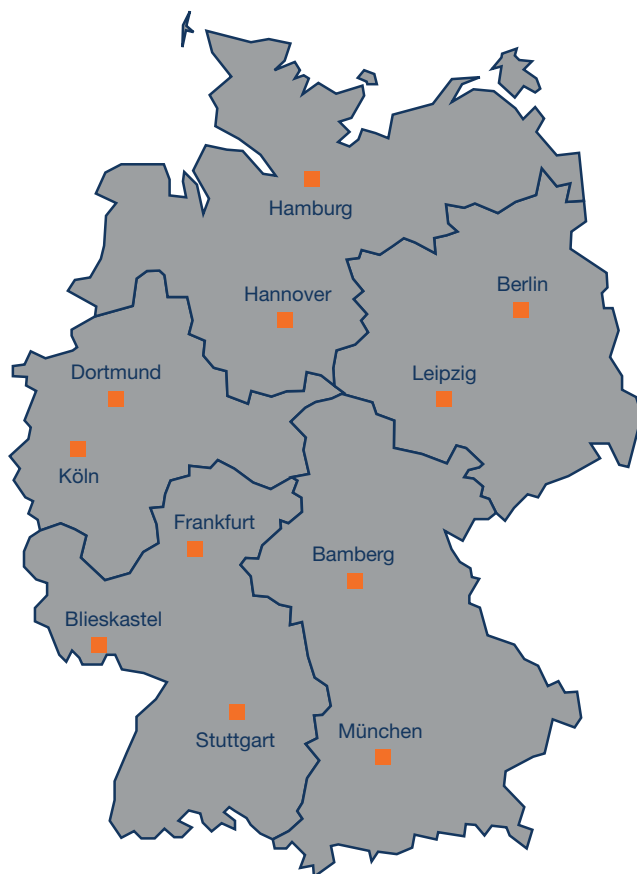

Vertriebsregion West

Vertriebszentrum Köln
Robert-Bosch-Straße 10a
50769 Köln
Telefon 0221 59788-0
Telefax 0221 59788-30
koeln@hager.de

Vertriebszentrum Dortmund
Kammerstück 41
44357 Dortmund
Telefon 0231 935050-0
Telefax 0231 935050-50
dortmund@hager.de

Vertriebsregion Nord

Vertriebszentrum Hamburg
Biedenkamp 1 a
21509 Glinde
Telefon 040 670513-0
Telefax 040 670513-11
hamburg@hager.de

Vertriebszentrum Hannover
Industriegebiet Rethen/Nord
Magdeburger Straße 8
30880 Laatzen
Telefon 05102 9396-0
Telefax 05102 9396-10
hannover@hager.de

Vertriebsregion Ost

Vertriebszentrum Berlin
Seestraße 10
14974 Ludwigsfelde
Telefon 03378 8658-0
Telefax 03378 8658-62
berlin@hager.de

Vertriebszentrum Leipzig
Zörbiger Straße 6
06188 Landsberg
Telefon 034602 301-0
Telefax 034602 301-30
leipzig@hager.de

Vertriebsregion Süd

Vertriebszentrum München
Robert-Bosch-Straße 15
85235 Odelzhausen
Telefon 08134 9301-0
Telefax 08134 9301-40
muenchen@hager.de

Vertriebszentrum Bamberg
Laubanger 21
96052 Bamberg
Telefon 0951 96513-0
Telefax 0951 96513-17
bamberg@hager.de

Vertriebsregion Südwest

Vertriebszentrum Blieskastel
Zum Gunterstal
66440 Blieskastel
Telefon 06842 945-9600
Telefax 06842 945-7730
saarbruecken@hager.de

Vertriebszentrum Frankfurt
Daimlerstraße 17/Industriegebiet
61449 Steinbach/TS
Telefon 06171 7004-0
Telefax 06171 85765
frankfurt@hager.de

Vertriebszentrum Stuttgart
Eichwiesenring 1/1
70567 Stuttgart
Telefon 0711 727231-0
Telefax 0711 727231-20
stuttgart@hager.de

Hager Vertriebsgesellschaft mbH & Co. KG
Zum Gunterstal
66440 Blieskastel

Telefon 06842 945-0
Telefax 06842 945-7666

www.hager.de

