

**Das neue Brüstungskanalsystem Stahlblech tehalit.BRS**  
Neue Dimensionen im Geräteeinbau



# Klare Linie fürs Büro: das neue Brüstungskanalsystem Stahlblech tehalit.BRS

Die Arbeitswelt von heute braucht klare Linien – nicht nur im Büroalltag, auch in der Büroarchitektur. Weniger Rundungen, mehr Kanten, weniger Dekoration, mehr Funktion – das ist der Trend, der sich immer deutlicher abzeichnet. Das neue Brüstungskanalsystem Stahlblech tehalit.BRS kommt ihm mit seiner klaren Formensprache entgegen: sachlich, schlicht, schnörkellos. Und genauso klar vereinfacht es Ihre Arbeitswelt als Elektrotechniker: mit größerer Angebotsbreite, schnellerer Montage und variablem Geräteeinbau.



### **Mehr Möglichkeiten**

Aus zwei mach eins: Das neue Brüstungskanalsystem tehalit.BRS führt die ehemaligen Produktlinien BRS und BRSN zu einem Kanalsystem zusammen. Was Ihre Möglichkeiten nicht verringert, sondern erweitert: Denn mit dem neuen System haben wir die Angebotsbreite erhöht. So können auch größere Installationsprojekte künftig mit nur einem Brüstungskanalsystem abgedeckt werden.

### **Weniger Aufwand**

Mit der Zusammenlegung der beiden Produktlinien verringert sich für Sie gleichzeitig die Qual der Wahl. Das neue Brüstungskanalsystem Stahlblech tehalit.BRS erleichtert Ihnen durch weniger Designvarianten die Planung, Logistik und Ersatzteilbevorratung. Außerdem machen wir es Ihnen bei der Bestellung leichter: durch neue, systematische und selbsterklärende Artikelbezeichnungen.

### **Unveränderte Qualität**

Erstmals stehen für 70er-Kanäle mit 80 mm Deckelspur winkelverstellbare Haubenformteile aus halogenfreiem Kunststoff zur Verfügung.

Aber natürlich wurden auch die konstruktiven und funktionalen Vorteile der Vorgängersysteme unverändert übernommen: So sind wieder Kanalformteile aus robustem, verzinktem Stahlblech erhältlich, die sich geradlinig in das Ambiente moderner Bürolandschaften einfügen.

Außerdem besitzen sie die integrierte Selbsterdung, die das System besonders sicher und montagefreundlich macht – und die Sie nur von Hager bekommen.

Denn auch wir haben eine klare Linie: immer nur das Beste für unsere Kunden!



# Neue Dimensionen im Geräteeinbau

Das neue Brüstungskanalsystem Stahlblech tehalit.BRS bietet Ihnen ab sofort 15 verschiedene Kanal-  
konfigurationen. Dabei stehen Ihnen drei Kanalhöhen (70, 85 und 100 mm), vier Kanalbreiten (von 100  
bis 210 mm) sowie zwei Deckelspurbreiten (80 und 120 mm) zur Verfügung.

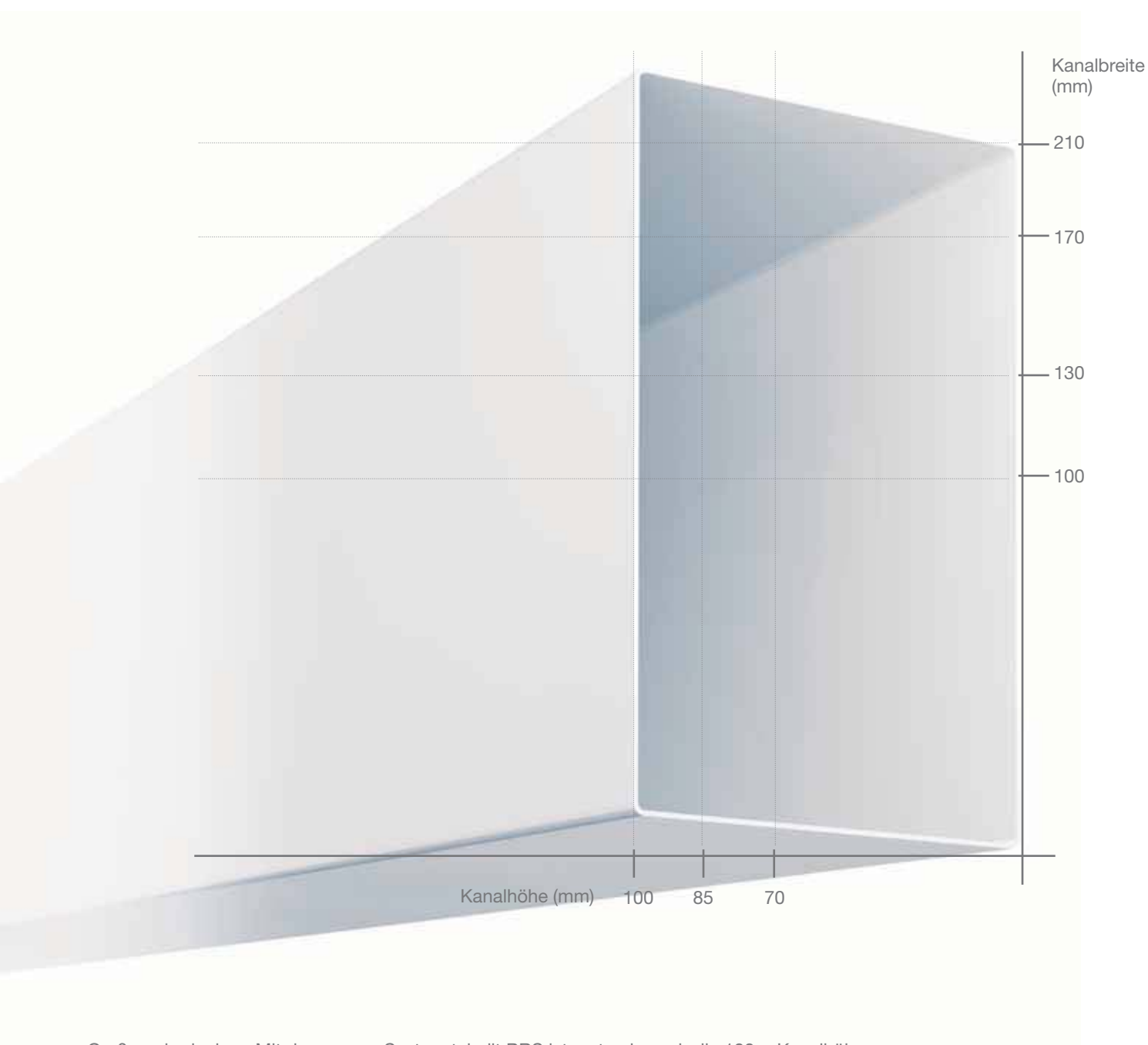

Großspurig denken: Mit dem neuen System tehalit.BRS ist erstmals auch die 100er-Kanalhöhe  
serienmäßig erhältlich. Ein großes Plus für Ihre Kunden!

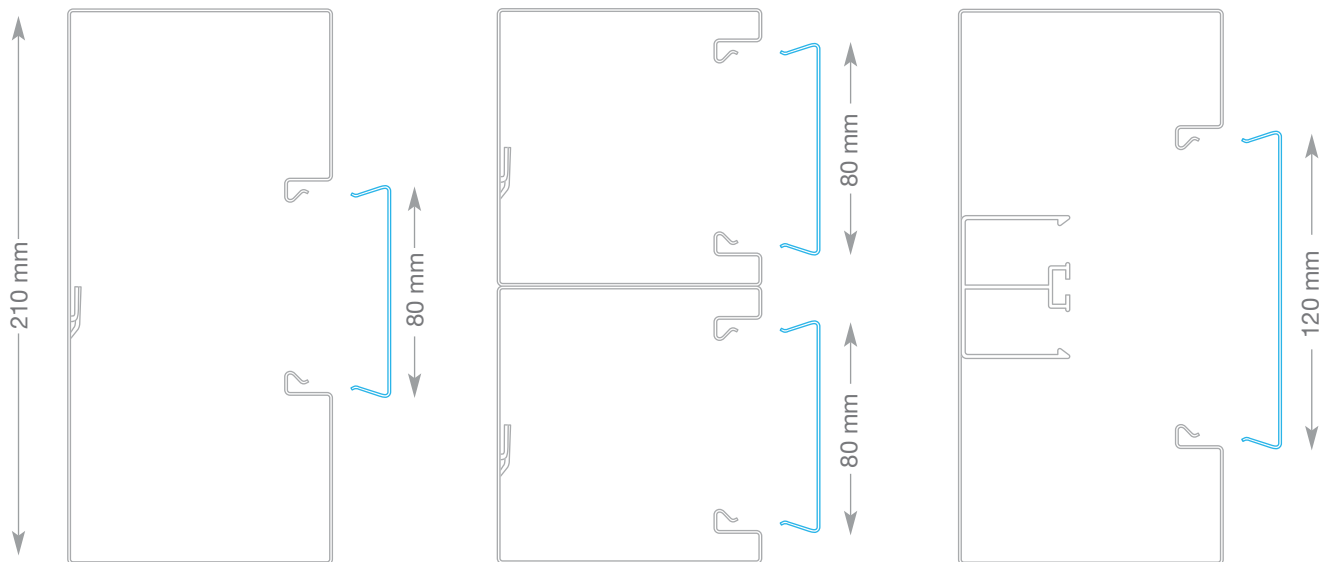

#### Neue Dimensionen im Geräteeinbau:

Das neue System tehalit.BRS bietet Ihnen elf Kanalgrößen mit 80 mm-Oberteil für den frontrastenden Geräteeinbau (darunter zwei 2-zügige Varianten) sowie vier Kanäle mit 120 mm-Oberteil für den Geräteeinbau mit C-Profil.

#### Farbe bekennen:

Manche mögen's weiß. Andere gedeckt. Andere etwas bunter. Deshalb gibt es das System tehalit.BRS nicht nur in vier klassischen Standardlackierungen, sondern auch als Sonderlackierung in jeder beliebigen RAL-Farbe. Falls Ihr Kunde es wünscht, sogar in Himmelblau!



#### Neue Dimensionen in der Konfiguration:

Der neue Hager Systemkonfigurator im Internet erleichtert Ihnen die Auswahl, Planung und Bestellung der richtigen Kanalgrößen für Ihre Kunden. Sie finden ihn ab sofort unter [www.hager.de/brs](http://www.hager.de/brs).



# Gut geführt. Sauber kaschiert: durch flexible Formteile

Wer moderne Großraumbüros mit allen erforderlichen Leitungen und Anschlüssen ausstatten möchte, muss um die Ecke denken. Beim neuen Brüstungskanalsystem Stahlblech tehalit.BRS hilft Ihnen ein umfangreiches Zubehörprogramm dabei: sei es mit designgleichen Kanalformteilen aus Stahlblech oder – noch flexibler – mit winkelverstellbaren, schnittkaschierenden Haubenformteilen aus halogenfreiem Kunststoff. Doch nicht nur Ecken und Kanten, auch Einbuchtungen, z. B. für Heizkörper, überbrückt der tehalit.BRS mit Bravour. Genauer gesagt: mit der neuen, winkelverstellbaren Universalkonsole.

## Kanalformteile aus Stahlblech\*:

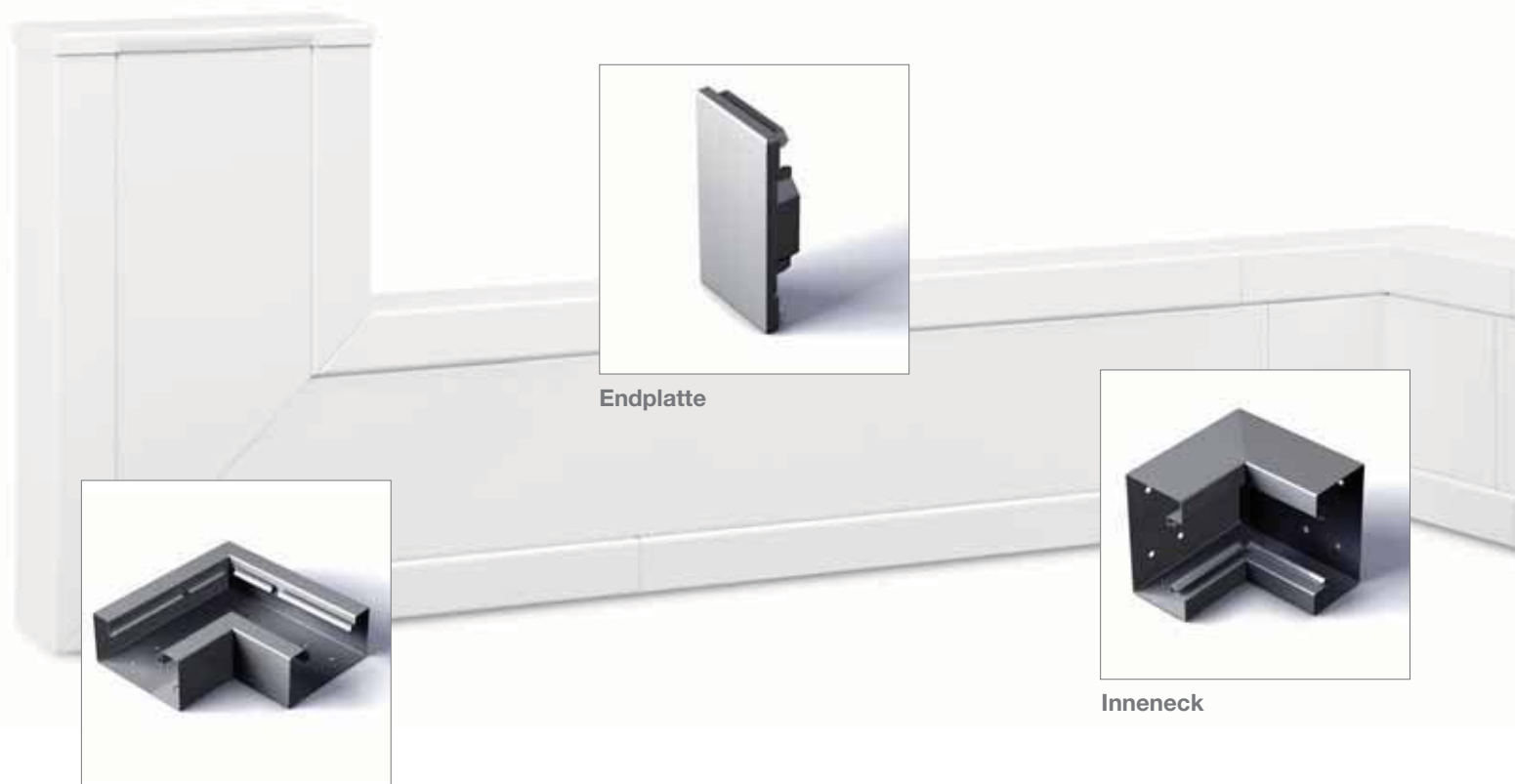

Endplatte

Inneneck

Flachwinkel



**Universalkonsole**

**Die Montage „konsolidieren“:**

Die neue Universalkonsole ist je nach Wandabstand in vier Abmessungen erhältlich und über drei Adapterplatten mit allen Kanalbreiten kompatibel. Der Kanal wird werkzeuglos per „Clip-Technik“ auf der Konsole befestigt. Bauseitige Ungenauigkeiten werden durch die vertikale Winkelverstellbarkeit ( $\pm 3^\circ$ ) der Adapterplatte ausgeglichen.

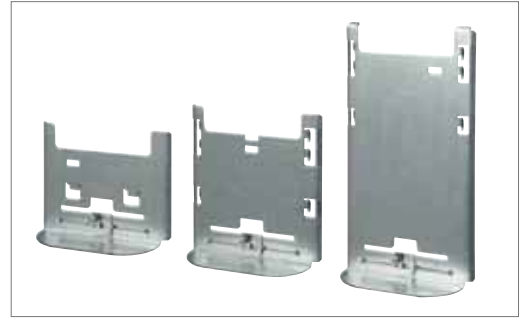

**Adapterplatten**

**Haubenformteile aus halogenfreiem Kunststoff (PC/ABS)\*\*:**

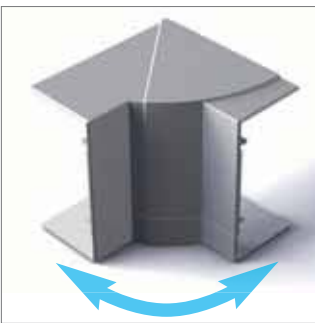

**Inneneck**

Winkelverstellbar bis  $\pm 5^\circ$  zum Ausgleich bauseitiger Ungenauigkeiten.

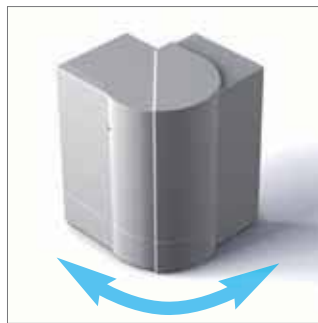

**Außeneck**

Winkelverstellbar bis  $\pm 5^\circ$ .

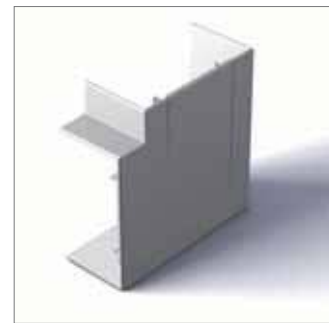

**Flachwinkel**

Zur sauberen Abzweigung nach oben oder unten.



**Außeneck**



**Schnittkaschierung**



**Wandanschlussblende**

\*Formteile aus Stahlblech sind für alle Kanalabmessungen erhältlich.

\*\*Haubenformteile aus Kunststoff sind nur für 70er-Kanalhöhen mit 80 mm-Oberteil erhältlich. Weitere Formteile finden Sie im Anhang.

# 30 % schneller. 100 % sicher: durch integrierte Erdung

Bei herkömmlichen Stahlblechkanälen müssen Sie eine Vielzahl von Erdungszubehör mitinstallieren. Beim neuen tehalit.BRS können Sie sich ganz auf das System verlassen. Denn hier ist die Erdung schon integriert. Das erspart Ihnen die aufwändige Verdrahtung einzelner Kanalkomponenten – und damit gut ein Drittel der Montagezeit.

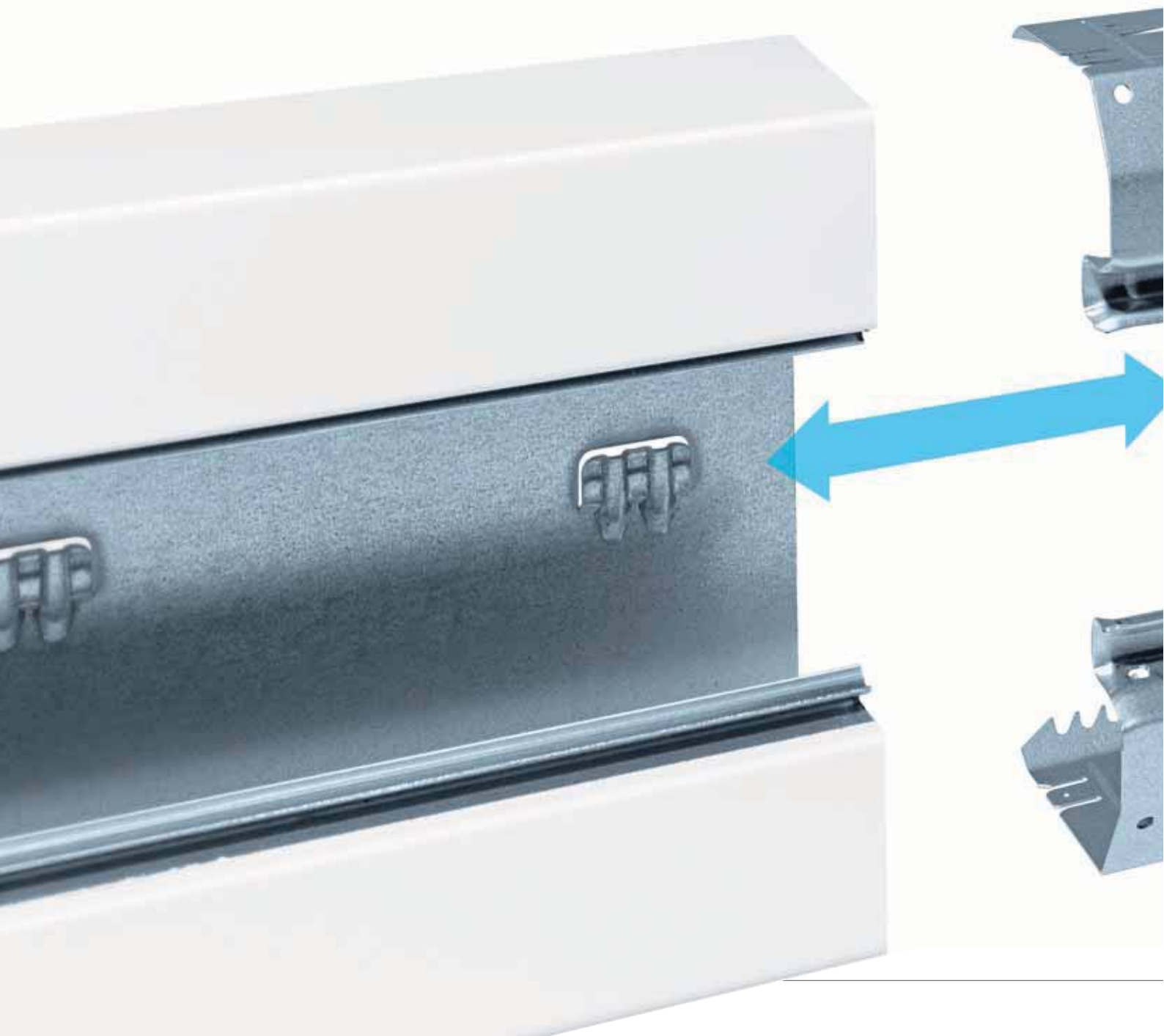

### **Alles im Lack**

Die Selbsterdung wird durch lackfreie Verschlusskonturen zwischen Kanalunter- und oberteil erzielt. Der Erdungskontakt kommt durch einfaches Aufrasten des Oberteils zustande – ohne zusätzliche Verkabelung, ohne weitere Arbeitsschritte. Damit Sie nur kurz Hand anlegen müssen, legen wir etwas länger Hand an: in einem aufwändigen Fertigungsverfahren mit zum Teil manuellen Arbeitsschritten. Das bekommen Sie in dieser Qualitätsklasse bislang nur von Hager!

### **Alles zack, zack!**

Genauso „schlüssig“ wie die Verbindung von Unter- und Oberteil ist die zwischen den einzelnen Kanalprofilen. Dafür sorgt eine spezielle Kupplung, die nicht nur als helfende Hand bei der Ein-Mann-Montage dient, sondern auch als Erdungsverbindung der Kanäle. Die Kupplung wird einfach in das Kanalunterteil eingeklipst. Damit nichts verrutscht, ist sie mit einem federnden Anschlag ausgestattet. Ebenso selbst-erdend sind die Trennwände, die bei Bedarf in die dafür vorgesehene Bodenprägung an der Kanalrückwand eingerastet werden. Ein Klacks und fertig!



# Welcher Einbautyp sind Sie?

## Frontrastend ...

Eigentlich egal! Denn beim neuen Brüstungskanalssystem tehalit.BRS stehen Ihnen alle Möglichkeiten offen. Unser umfangreiches Einbauprogramm stellt für jeden Bedarf die passenden Anschlüsse zur Verfügung: 2-fach- oder 3-fach-Steckdosen, auf Wunsch mit Überspannungsschutz oder als Master/Slave, Steckdosen SCHUKO® mit erhöhtem Berührungsschutz sowie Daten-, Fernmelde- und BK/Sat-Anschlussdosen. Dazu die passenden Modularblenden, die jedes Gerät sauber in den Kanal einbetten. Auch das kallysto® Schalterprogramm von Hager kann nahtlos in den neuen tehalit.BRS integriert werden – frontrastend oder über C-Profil.

### **Der frontrastende Geräteeinbau:**

Alle Kanalgrößen mit 80 mm-Oberteil sind auf den frontrastenden Geräteeinbau zugeschnitten. Die einfachste und schnellste Art, Anschluss bei Ihren Kunden zu bekommen!

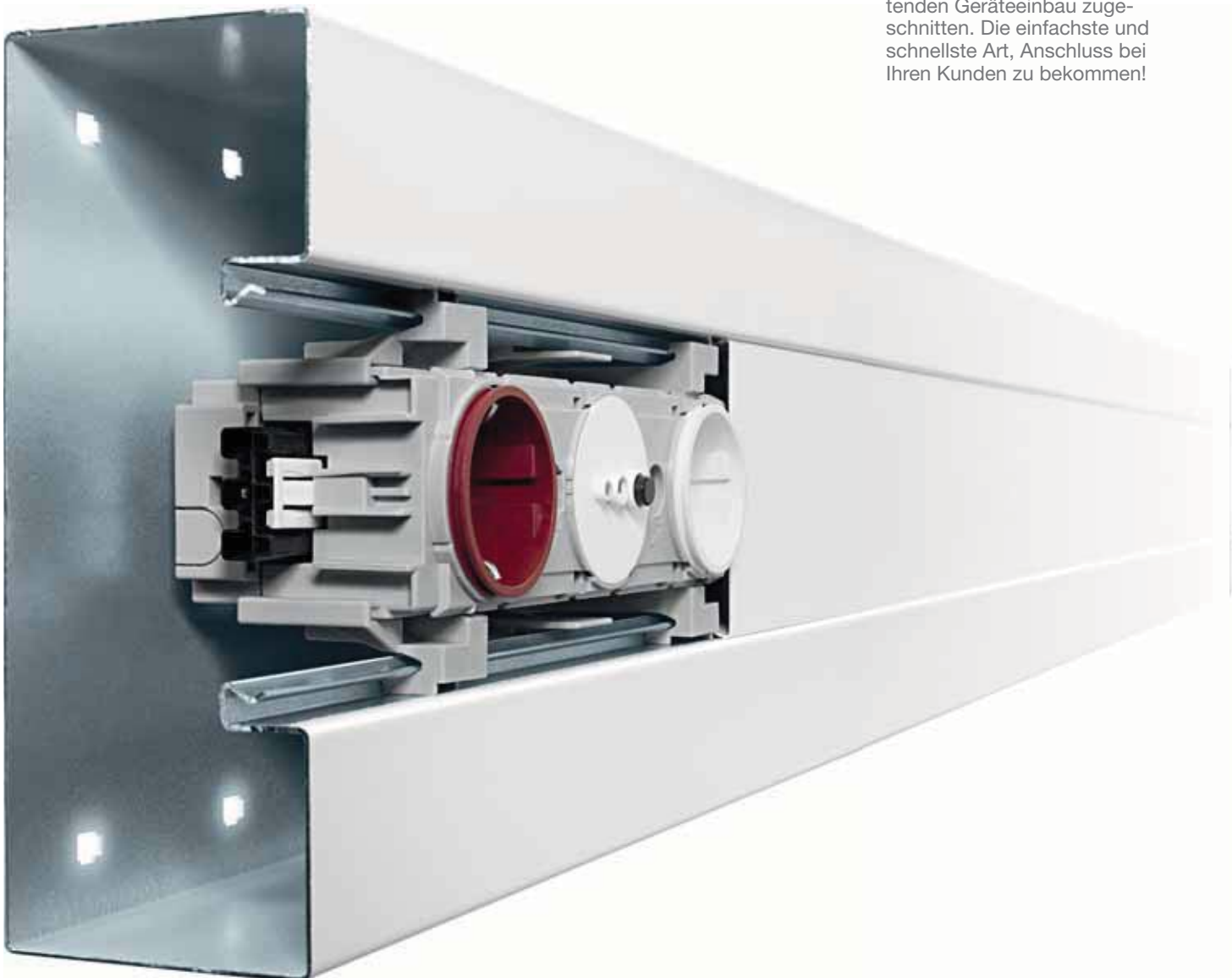

# ... oder mit C-Profil?

## **Der Geräteeinbau mit C-Profil:**

Alle Kanäle mit 120 mm-Oberteil sind mit einem C-Profil an der Rückwand versehen. Hier brauchen Sie zum Fixieren der Geräte zwar einen Dreh mehr, haben aber dafür auch mehr Fingerspielraum bei der Verkabelung.

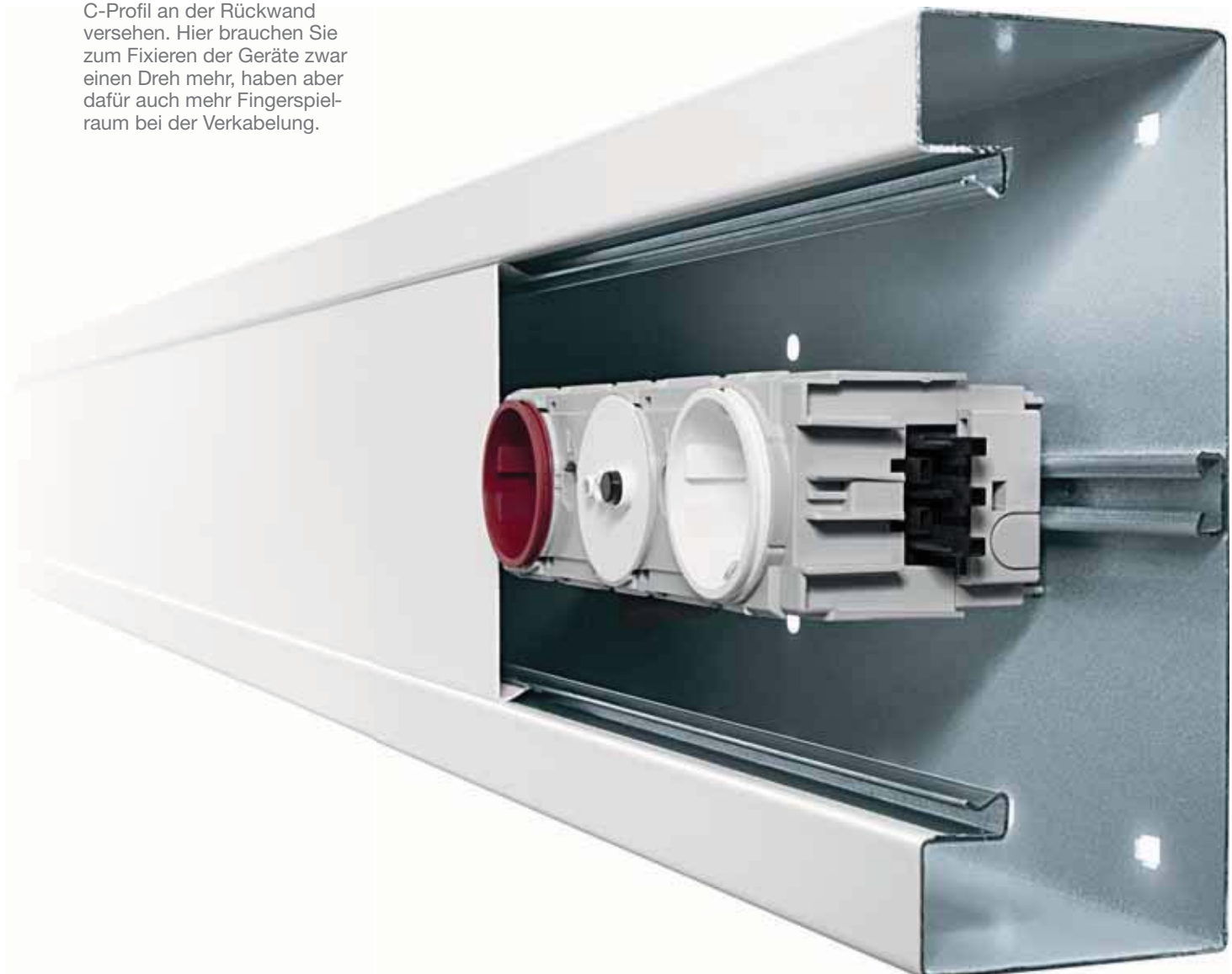

- frontrastender Geräteeinbau
- mit integrierter Erdung, Erdungsmaßnahmen beachten
- geschlossenes Profil mit 80 mm Deckelspur
- Bodenlochung im Abstand von 50 mm für Konsolenmontage und 250 mm für Wandmontage

- Formteile aus Grundprofil oder Haubenformteile aus PC/ABS halogenfrei

**Lieferfarben**  
RAL 9010, reinweiß  
RAL 9001, cremeweiß  
RAL 7035, lichtgrau  
VERZ, verzinkt

**Lieferlänge**  
2000 mm

**Lieferform**  
Grundprofil, Oberteil separat

**Material**  
Stahlblech, verzinkt



**Grundprofil**  
Stahlblech

**Oberteil**  
Stahlblech

**BRS65100**

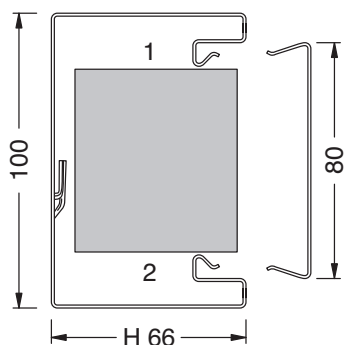

**BRS6510017035**  
lichtgrau  
VPE 8 m  
PrGr T03  
33,50 €/m

**BRS08027035**  
lichtgrau  
VPE 32 m  
PrGr T03  
16,50 €/m

**BRS6510019001**  
cremeweiß  
VPE 8 m  
PrGr T03  
33,50 €/m

**BRS08029001**  
cremeweiß  
VPE 32 m  
PrGr T03  
16,50 €/m

**BRS6510019010**  
reinweiß  
VPE 8 m  
PrGr T03  
33,50 €/m

**BRS08029010**  
reinweiß  
VPE 32 m  
PrGr T03  
16,50 €/m

**BRS651001VERZ**  
verzinkt  
VPE 8 m  
PrGr T03  
22,00 €/m

**BRS0802VERZ**  
verzinkt  
VPE 32 m  
PrGr T03  
8,60 €/m

**BRS65130**

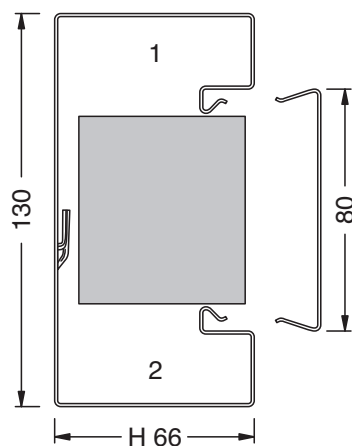

**BRS6513017035**  
lichtgrau  
VPE 8 m  
PrGr T03  
36,00 €/m

**BRS08027035**  
lichtgrau  
VPE 32 m  
PrGr T03  
16,50 €/m

**BRS6513019001**  
cremeweiß  
VPE 8 m  
PrGr T03  
36,00 €/m

**BRS08029001**  
cremeweiß  
VPE 32 m  
PrGr T03  
16,50 €/m

**BRS6513019010**  
reinweiß  
VPE 8 m  
PrGr T03  
36,00 €/m

**BRS08029010**  
reinweiß  
VPE 32 m  
PrGr T03  
16,50 €/m

**BRS651301VERZ**  
verzinkt  
VPE 8 m  
PrGr T03  
24,50 €/m

**BRS0802VERZ**  
verzinkt  
VPE 32 m  
PrGr T03  
8,60 €/m

**Hinweis**

- Frontrastender Geräteeinbau siehe aktueller Katalog Leitungsführung + Raumabschlussysteme ab Seite 7.28
- Oberteile aus PVC auf Anfrage

- Bei der Deckenmontage von Kanalsystemen sind die Ober- teile gegebenenfalls zusätzlich zu befestigen

						
Maß a = 146 mm	Maß a = 80 mm	Maß a = 7 mm			Maß a = 7	Maß a = 25 mm
<b>BRS6510047035</b> lichtgrau VPE 1 St PrGr T04 48,00 €/St	<b>BRS6510037035</b> lichtgrau VPE 1 St PrGr T04 48,00 €/St	<b>BRS6510067035</b> lichtgrau VPE 1 St PrGr T04 14,50 €/St	<b>BRS6510057035</b> lichtgrau VPE 1 St PrGr T04 52,50 €/St	<b>BRS651009</b> verzinkt VPE 1 Set PrGr T04 5,70 €/Set	<b>BRS65100W7035</b> lichtgrau VPE 1 St PrGr T04 15,00 €/St	<b>BRS6510077035</b> lichtgrau VPE 1 St PrGr T04 7,10 €/St
<b>Maß a = 180 mm</b>						
<b>BRS6510049001</b> cremeweiß VPE 1 St PrGr T04 48,00 €/St	<b>BRS6510039001</b> cremeweiß VPE 1 St PrGr T04 48,00 €/St	<b>BRS6510069001</b> cremeweiß VPE 1 St PrGr T04 14,50 €/St	<b>BRS6510059001</b> cremeweiß VPE 1 St PrGr T04 52,50 €/St	<b>BRS651009</b> verzinkt VPE 1 Set PrGr T04 5,70 €/Set	<b>BRS65100W9001</b> cremeweiß VPE 1 St PrGr T04 15,00 €/St	<b>BRS6510079001</b> cremeweiß VPE 1 St PrGr T04 7,10 €/St
<b>Maß a = 180 mm</b>						
<b>BRS6510049010</b> reinweiß VPE 1 St PrGr T04 48,00 €/St	<b>BRS6510039010</b> reinweiß VPE 1 St PrGr T04 48,00 €/St	<b>BRS6510069010</b> reinweiß VPE 1 St PrGr T04 14,50 €/St	<b>BRS6510059010</b> reinweiß VPE 1 St PrGr T04 52,50 €/St	<b>BRS651009</b> verzinkt VPE 1 Set PrGr T04 5,70 €/Set	<b>BRS65100W9010</b> reinweiß VPE 1 St PrGr T04 15,00 €/St	<b>BRS6510079010</b> reinweiß VPE 1 St PrGr T04 7,10 €/St
<b>Maß a = 180 mm</b>						
<b>BRS651004VERZ</b> verzinkt VPE 1 St PrGr T04 40,00 €/St	<b>BRS651003VERZ</b> verzinkt VPE 1 St PrGr T04 40,00 €/St	<b>BRS651006VERZ</b> verzinkt VPE 1 St PrGr T04 8,50 €/St	<b>BRS651005VERZ</b> verzinkt VPE 1 St PrGr T04 44,20 €/St	<b>BRS651009</b> verzinkt VPE 1 Set PrGr T04 5,70 €/Set	<b>BRS65100WVERZ</b> verzinkt VPE 1 St PrGr T04 10,00 €/St	<b>BRS651007VERZ</b> verzinkt VPE 1 St PrGr T04 5,00 €/St
<b>Maß a = 180 mm</b>						
<b>BRS6513047035</b> lichtgrau VPE 1 St PrGr T04 49,40 €/St	<b>BRS6513037035</b> lichtgrau VPE 1 St PrGr T04 49,40 €/St	<b>BRS6513067035</b> lichtgrau VPE 1 St PrGr T04 15,00 €/St	<b>BRS6513057035</b> lichtgrau VPE 1 St PrGr T04 54,60 €/St	<b>BRS651309</b> verzinkt VPE 1 Set PrGr T04 5,80 €/Set	<b>BRS65130W7035</b> lichtgrau VPE 1 St PrGr T04 17,00 €/St	<b>BRS6513077035</b> lichtgrau VPE 1 St PrGr T04 7,70 €/St
<b>Maß a = 210 mm</b>						
<b>BRS6513049001</b> cremeweiß VPE 1 St PrGr T04 49,40 €/St	<b>BRS6513039001</b> cremeweiß VPE 1 St PrGr T04 49,40 €/St	<b>BRS6513069001</b> cremeweiß VPE 1 St PrGr T04 15,00 €/St	<b>BRS6513059001</b> cremeweiß VPE 1 St PrGr T04 54,60 €/St	<b>BRS651309</b> verzinkt VPE 1 Set PrGr T04 5,80 €/Set	<b>BRS65130W9001</b> cremeweiß VPE 1 St PrGr T04 17,00 €/St	<b>BRS6513079001</b> cremeweiß VPE 1 St PrGr T04 7,70 €/St
<b>Maß a = 210 mm</b>						
<b>BRS6513049010</b> reinweiß VPE 1 St PrGr T04 49,40 €/St	<b>BRS6513039010</b> reinweiß VPE 1 St PrGr T04 49,40 €/St	<b>BRS6513069010</b> reinweiß VPE 1 St PrGr T04 15,00 €/St	<b>BRS6513059010</b> reinweiß VPE 1 St PrGr T04 54,60 €/St	<b>BRS651309</b> verzinkt VPE 1 Set PrGr T04 5,80 €/Set	<b>BRS65130W9010</b> reinweiß VPE 1 St PrGr T04 17,00 €/St	<b>BRS6513079010</b> reinweiß VPE 1 St PrGr T04 7,70 €/St
<b>Maß a = 210 mm</b>						
<b>BRS651304VERZ</b> verzinkt VPE 1 St PrGr T04 41,20 €/St	<b>BRS651303VERZ</b> verzinkt VPE 1 St PrGr T04 41,20 €/St	<b>BRS651306VERZ</b> verzinkt VPE 1 St PrGr T04 9,20 €/St	<b>BRS651305VERZ</b> verzinkt VPE 1 St PrGr T04 46,40 €/St	<b>BRS651309</b> verzinkt VPE 1 Set PrGr T04 5,80 €/Set	<b>BRS65130WVERZ</b> verzinkt VPE 1 St PrGr T04 12,00 €/St	<b>BRS651307VERZ</b> verzinkt VPE 1 St PrGr T04 5,30 €/St
<b>Maß a = 210 mm</b>						

- frontrastender Geräteeinbau
- mit integrierter Erdung, Erdungsmaßnahmen beachten
- geschlossenes Profil mit 80 mm Deckelspur
- Bodenlochung im Abstand von 50 mm für Konsolenmontage und 250 mm für Wandmontage

- Formteile aus Grundprofil oder Haubenformteile aus PC/ABS halogenfrei

**Lieferfarben**  
RAL 9010, reinweiß  
RAL 9001, cremeweiß  
RAL 7035, lichtgrau  
VERZ, verzinkt

**Lieferlänge**  
2000 mm

**Lieferform**  
Grundprofil, Oberteil separat

**Material**  
Stahlblech, verzinkt



**Grundprofil**  
Stahlblech

**Oberteil**  
Stahlblech

**BRS65100**

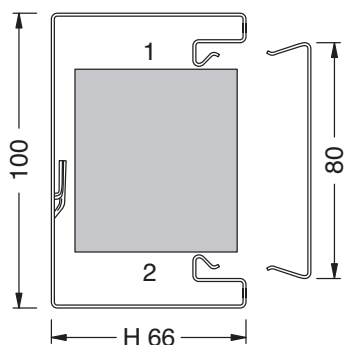

**BRS6510017035**  
lichtgrau  
VPE 8 m  
PrGr T03  
33,50 €/m

**BRS08027035**  
lichtgrau  
VPE 32 m  
PrGr T03  
16,50 €/m

**BRS6510019001**  
cremeweiß  
VPE 8 m  
PrGr T03  
33,50 €/m

**BRS08029001**  
cremeweiß  
VPE 32 m  
PrGr T03  
16,50 €/m

**BRS6510019010**  
reinweiß  
VPE 8 m  
PrGr T03  
33,50 €/m

**BRS08029010**  
reinweiß  
VPE 32 m  
PrGr T03  
16,50 €/m

**BRS651001VERZ**  
verzinkt  
VPE 8 m  
PrGr T03  
22,00 €/m

**BRS0802VERZ**  
verzinkt  
VPE 32 m  
PrGr T03  
8,60 €/m

**BRS65130**

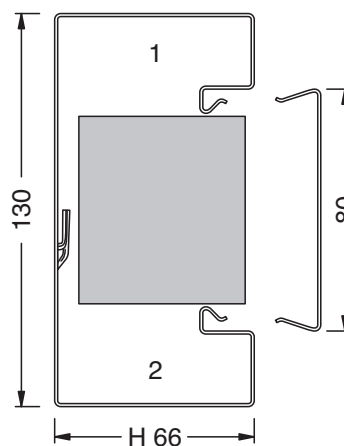

**BRS6513017035**  
lichtgrau  
VPE 8 m  
PrGr T03  
36,00 €/m

**BRS08027035**  
lichtgrau  
VPE 32 m  
PrGr T03  
16,50 €/m

**BRS6513019001**  
cremeweiß  
VPE 8 m  
PrGr T03  
36,00 €/m

**BRS08029001**  
cremeweiß  
VPE 32 m  
PrGr T03  
16,50 €/m

**BRS6513019010**  
reinweiß  
VPE 8 m  
PrGr T03  
36,00 €/m

**BRS08029010**  
reinweiß  
VPE 32 m  
PrGr T03  
16,50 €/m

**BRS651301VERZ**  
verzinkt  
VPE 8 m  
PrGr T03  
24,50 €/m

**BRS0802VERZ**  
verzinkt  
VPE 32 m  
PrGr T03  
8,60 €/m

**Hinweis**

- Frontrastender Geräteeinbau siehe aktueller Katalog Leitungsführung + Raumabschlussysteme ab Seite 7.28
- Oberteile aus PVC auf Anfrage

- Bei der Deckenmontage von Kanalsystemen sind die Ober- teile gegebenenfalls zusätzlich zu befestigen

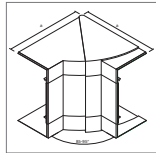

**Inneneck verstellbar ±5°**  
PC/ABS halogenfrei  
**Maß a = 143 mm**

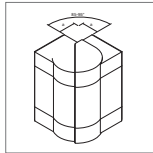

**Außeneck verstellbar ±5°**  
PC/ABS halogenfrei  
**Maß a = 37 mm**

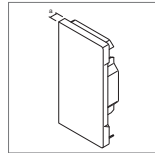

**Endplatte**  
Stahlblech  
**Maß a = 7 mm**

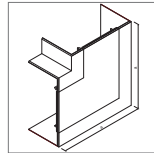

**Flachwinkel**  
PC/ABS halogenfrei

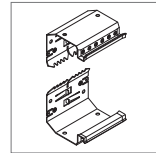

**Kupplungspaar**  
Stahlblech

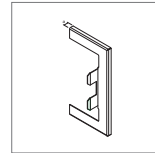

**Wandanschluss- blende**  
Stahlblech  
**Maß a = 7 mm**

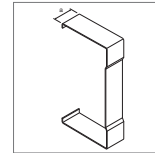

**Schnittkaschie- rung**  
Stahlblech  
**Maß a = 25 mm**

**BRS651004H7035**  
lichtgrau  
VPE 1 St  
PrGr T04  
25,00 €/St

**BRS651003H7035**  
lichtgrau  
VPE 1 St  
PrGr T04  
25,00 €/St

**BRS6510067035**  
lichtgrau  
VPE 1 St  
PrGr T04  
14,50 €/St

**BRS651005H7035**  
lichtgrau  
VPE 1 St  
PrGr T04  
25,00 €/St

**BRS651009**  
verzinkt  
VPE 1 Set  
PrGr T04  
5,70 €/Set

**BRS65100W7035**  
lichtgrau  
VPE 1 St  
PrGr T04  
15,00 €/St

**BRS6510077035**  
lichtgrau  
VPE 1 St  
PrGr T04  
7,10 €/St

**Maß a = 135 mm**

**BRS651004H9001**  
cremeweiß  
VPE 1 St  
PrGr T04  
25,00 €/St

**BRS651003H9001**  
cremeweiß  
VPE 1 St  
PrGr T04  
25,00 €/St

**BRS6510069001**  
cremeweiß  
VPE 1 St  
PrGr T04  
14,50 €/St

**BRS651005H9001**  
cremeweiß  
VPE 1 St  
PrGr T04  
25,00 €/St

**BRS651009**  
verzinkt  
VPE 1 Set  
PrGr T04  
5,70 €/Set

**BRS65100W9001**  
cremeweiß  
VPE 1 St  
PrGr T04  
15,00 €/St

**BRS6510079001**  
cremeweiß  
VPE 1 St  
PrGr T04  
7,10 €/St

**Maß a = 135 mm**

**BRS651004H9010**  
reinweiß  
VPE 1 St  
PrGr T04  
25,00 €/St

**BRS651003H9010**  
reinweiß  
VPE 1 St  
PrGr T04  
25,00 €/St

**BRS6510069010**  
reinweiß  
VPE 1 St  
PrGr T04  
14,50 €/St

**BRS651005H9010**  
reinweiß  
VPE 1 St  
PrGr T04  
25,00 €/St

**BRS651009**  
verzinkt  
VPE 1 Set  
PrGr T04  
5,70 €/Set

**BRS65100W9010**  
reinweiß  
VPE 1 St  
PrGr T04  
15,00 €/St

**BRS6510079010**  
reinweiß  
VPE 1 St  
PrGr T04  
7,10 €/St

**Maß a = 135 mm**

**BRS651006VERZ**  
verzinkt  
VPE 1 St  
PrGr T04  
8,50 €/St

**BRS651009**  
verzinkt  
VPE 1 Set  
PrGr T04  
5,70 €/Set

**BRS65100WVERZ**  
verzinkt  
VPE 1 St  
PrGr T04  
10,00 €/St

**BRS651007VERZ**  
verzinkt  
VPE 1 St  
PrGr T04  
5,00 €/St

**BRS651304H7035**  
lichtgrau  
VPE 1 St  
PrGr T04  
25,70 €/St

**BRS651303H7035**  
lichtgrau  
VPE 1 St  
PrGr T04  
25,70 €/St

**BRS6513067035**  
lichtgrau  
VPE 1 St  
PrGr T04  
15,00 €/St

**BRS651305H7035**  
lichtgrau  
VPE 1 St  
PrGr T04  
25,70 €/St

**BRS651309**  
verzinkt  
VPE 1 Set  
PrGr T04  
5,80 €/Set

**BRS65130W7035**  
lichtgrau  
VPE 1 St  
PrGr T04  
17,00 €/St

**BRS6513077035**  
lichtgrau  
VPE 1 St  
PrGr T04  
7,70 €/St

**Maß a = 165 mm**

**BRS651304H9001**  
cremeweiß  
VPE 1 St  
PrGr T04  
25,70 €/St

**BRS651303H9001**  
cremeweiß  
VPE 1 St  
PrGr T04  
25,70 €/St

**BRS6513069001**  
cremeweiß  
VPE 1 St  
PrGr T04  
15,00 €/St

**BRS651305H9001**  
cremeweiß  
VPE 1 St  
PrGr T04  
25,70 €/St

**BRS651309**  
verzinkt  
VPE 1 Set  
PrGr T04  
5,80 €/Set

**BRS65130W9001**  
cremeweiß  
VPE 1 St  
PrGr T04  
17,00 €/St

**BRS6513079001**  
cremeweiß  
VPE 1 St  
PrGr T04  
7,70 €/St

**Maß a = 165 mm**

**BRS651304H9010**  
reinweiß  
VPE 1 St  
PrGr T04  
25,70 €/St

**BRS651303H9010**  
reinweiß  
VPE 1 St  
PrGr T04  
25,70 €/St

**BRS6513069010**  
reinweiß  
VPE 1 St  
PrGr T04  
15,00 €/St

**BRS651305H9010**  
reinweiß  
VPE 1 St  
PrGr T04  
25,70 €/St

**BRS651309**  
verzinkt  
VPE 1 Set  
PrGr T04  
5,80 €/Set

**BRS65130W9010**  
reinweiß  
VPE 1 St  
PrGr T04  
17,00 €/St

**BRS6513079010**  
reinweiß  
VPE 1 St  
PrGr T04  
7,70 €/St

**Maß a = 165 mm**

**BRS651306VERZ**  
verzinkt  
VPE 1 St  
PrGr T04  
9,20 €/St

**BRS651309**  
verzinkt  
VPE 1 Set  
PrGr T04  
5,80 €/Set

**BRS65130WVERZ**  
verzinkt  
VPE 1 St  
PrGr T04  
12,00 €/St

**BRS651307VERZ**  
verzinkt  
VPE 1 St  
PrGr T04  
5,30 €/St

- frontrastender Geräteeinbau
- mit integrierter Erdung, Erdungsmaßnahmen beachten
- geschlossenes Profil mit 80 mm Deckelspur
- Bodenlochung im Abstand von 50 mm für Konsolenmontage und 250 mm für Wandmontage

- Formteile aus Grundprofil oder Haubenformteile aus PC/ABS halogenfrei

**Lieferfarben**  
RAL 9010, reinweiß  
RAL 9001, cremeweiß  
RAL 7035, lichtgrau  
VERZ, verzinkt

**Lieferlänge**  
2000 mm

**Lieferform**  
Grundprofil, Oberteil separat

**Material**  
Stahlblech, verzinkt



**Grundprofil**  
Stahlblech

**Oberteil**  
Stahlblech

**BRS65170**

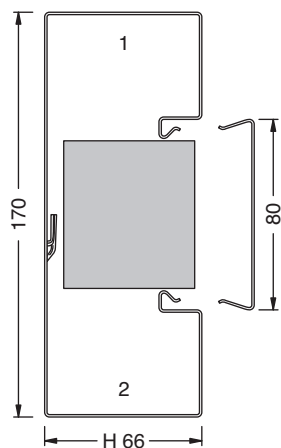

**BRS6517017035**  
lichtgrau  
VPE 8 m  
PrGr T03  
40,50 €/m

**BRS08027035**  
lichtgrau  
VPE 32 m  
PrGr T03  
16,50 €/m

**BRS6517019001**  
cremeweiß  
VPE 8 m  
PrGr T03  
40,50 €/m

**BRS08029001**  
cremeweiß  
VPE 32 m  
PrGr T03  
16,50 €/m

**BRS6517019010**  
reinweiß  
VPE 8 m  
PrGr T03  
40,50 €/m

**BRS08029010**  
reinweiß  
VPE 32 m  
PrGr T03  
16,50 €/m

**BRS651701VERZ**  
verzinkt  
VPE 8 m  
PrGr T03  
28,00 €/m

**BRS0802VERZ**  
verzinkt  
VPE 32 m  
PrGr T03  
8,60 €/m

**BRS65210**

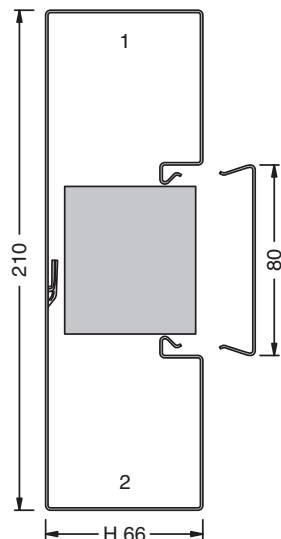

**BRS6521017035**  
lichtgrau  
VPE 6 m  
PrGr T03  
43,50 €/m

**BRS08027035**  
lichtgrau  
VPE 32 m  
PrGr T03  
16,50 €/m

**BRS6521019001**  
cremeweiß  
VPE 6 m  
PrGr T03  
43,50 €/m

**BRS08029001**  
cremeweiß  
VPE 32 m  
PrGr T03  
16,50 €/m

**BRS6521019010**  
reinweiß  
VPE 6 m  
PrGr T03  
43,50 €/m

**BRS08029010**  
reinweiß  
VPE 32 m  
PrGr T03  
16,50 €/m

**BRS652101VERZ**  
verzinkt  
VPE 6 m  
PrGr T03  
31,00 €/m

**BRS0802VERZ**  
verzinkt  
VPE 32 m  
PrGr T03  
8,60 €/m

**Hinweis**

- Frontrastender Geräteeinbau siehe aktueller Katalog Leitungsführung + Raumabschlussysteme ab Seite 7.28
- Oberteile aus PVC auf Anfrage

- Bei der Deckenmontage von Kanalsystemen sind die Ober- teile gegebenenfalls zusätzlich zu befestigen

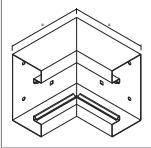
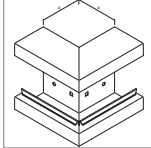
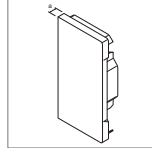
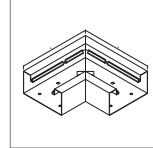
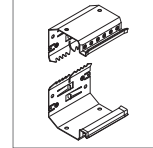
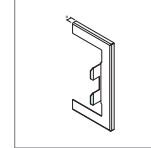
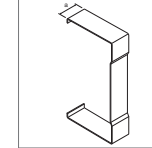
						
<b>Inneneck</b> Stahlblech	<b>Außeneck</b> Stahlblech	<b>Endplatte</b> Stahlblech	<b>Flachwinkel</b> Stahlblech	<b>Kupplungspaar</b> Stahlblech	<b>Wandanschluss- blende</b> Stahlblech	<b>Schnittkaschie- rung</b> Stahlblech
<b>Maß a = 146 mm</b>	<b>Maß a = 80 mm</b>	<b>Maß a = 7 mm</b>			<b>Maß a = 7 mm</b>	<b>Maß a = 25 mm</b>
<b>BRS6517047035</b> lichtgrau VPE 1 St PrGr T04 51,90 €/St	<b>BRS6517037035</b> lichtgrau VPE 1 St PrGr T04 51,90 €/St	<b>BRS6517067035</b> lichtgrau VPE 1 St PrGr T04 15,30 €/St	<b>BRS6517057035</b> lichtgrau VPE 1 St PrGr T04 58,20 €/St	<b>BRS651709</b> verzinkt VPE 1 Set PrGr T04 5,90 €/Set	<b>BRS65170W7035</b> lichtgrau VPE 1 St PrGr T04 19,00 €/St	<b>BRS6517077035</b> lichtgrau VPE 1 St PrGr T04 8,20 €/St
<b>Maß a = 250 mm</b>						
<b>BRS6517049001</b> cremeweiß VPE 1 St PrGr T04 51,90 €/St	<b>BRS6517039001</b> cremeweiß VPE 1 St PrGr T04 51,90 €/St	<b>BRS6517069001</b> cremeweiß VPE 1 St PrGr T04 15,30 €/St	<b>BRS6517059001</b> cremeweiß VPE 1 St PrGr T04 58,20 €/St	<b>BRS651709</b> verzinkt VPE 1 Set PrGr T04 5,90 €/Set	<b>BRS65170W9001</b> cremeweiß VPE 1 St PrGr T04 19,00 €/St	<b>BRS6517079001</b> cremeweiß VPE 1 St PrGr T04 8,20 €/St
<b>Maß a = 250 mm</b>						
<b>BRS6517049010</b> reinweiß VPE 1 St PrGr T04 51,90 €/St	<b>BRS6517039010</b> reinweiß VPE 1 St PrGr T04 51,90 €/St	<b>BRS6517069010</b> reinweiß VPE 1 St PrGr T04 15,30 €/St	<b>BRS6517059010</b> reinweiß VPE 1 St PrGr T04 58,20 €/St	<b>BRS651709</b> verzinkt VPE 1 Set PrGr T04 5,90 €/Set	<b>BRS65170W9010</b> reinweiß VPE 1 St PrGr T04 19,00 €/St	<b>BRS6517079010</b> reinweiß VPE 1 St PrGr T04 8,20 €/St
<b>Maß a = 250 mm</b>						
<b>BRS651704VERZ</b> verzinkt VPE 1 St PrGr T04 43,30 €/St	<b>BRS651703VERZ</b> verzinkt VPE 1 St PrGr T04 43,30 €/St	<b>BRS651706VERZ</b> verzinkt VPE 1 St PrGr T04 9,60 €/St	<b>BRS651705VERZ</b> verzinkt VPE 1 St PrGr T04 50,00 €/St	<b>BRS651709</b> verzinkt VPE 1 Set PrGr T04 5,90 €/Set	<b>BRS65170WVERZ</b> verzinkt VPE 1 St PrGr T04 14,00 €/St	<b>BRS651707VERZ</b> verzinkt VPE 1 St PrGr T04 5,70 €/St
<b>Maß a = 250 mm</b>						
<b>BRS6521047035</b> lichtgrau VPE 1 St PrGr T04 57,10 €/St	<b>BRS6521037035</b> lichtgrau VPE 1 St PrGr T04 57,10 €/St	<b>BRS6521067035</b> lichtgrau VPE 1 St PrGr T04 15,60 €/St	<b>BRS6521057035</b> lichtgrau VPE 1 St PrGr T04 62,30 €/St	<b>BRS652109</b> verzinkt VPE 1 Set PrGr T04 6,00 €/Set	<b>BRS65210W7035</b> lichtgrau VPE 1 St PrGr T04 21,00 €/St	<b>BRS6521077035</b> lichtgrau VPE 1 St PrGr T04 9,00 €/St
<b>Maß a = 290 mm</b>						
<b>BRS6521049001</b> cremeweiß VPE 1 St PrGr T04 57,10 €/St	<b>BRS6521039001</b> cremeweiß VPE 1 St PrGr T04 57,10 €/St	<b>BRS6521069001</b> cremeweiß VPE 1 St PrGr T04 15,60 €/St	<b>BRS6521059001</b> cremeweiß VPE 1 St PrGr T04 62,30 €/St	<b>BRS652109</b> verzinkt VPE 1 Set PrGr T04 6,00 €/Set	<b>BRS65210W9001</b> cremeweiß VPE 1 St PrGr T04 21,00 €/St	<b>BRS6521079001</b> cremeweiß VPE 1 St PrGr T04 9,00 €/St
<b>Maß a = 290 mm</b>						
<b>BRS6521049010</b> reinweiß VPE 1 St PrGr T04 57,10 €/St	<b>BRS6521039010</b> reinweiß VPE 1 St PrGr T04 57,10 €/St	<b>BRS6521069010</b> reinweiß VPE 1 St PrGr T04 15,60 €/St	<b>BRS6521059010</b> reinweiß VPE 1 St PrGr T04 62,30 €/St	<b>BRS652109</b> verzinkt VPE 1 Set PrGr T04 6,00 €/Set	<b>BRS65210W9010</b> reinweiß VPE 1 St PrGr T04 21,00 €/St	<b>BRS6521079010</b> reinweiß VPE 1 St PrGr T04 9,00 €/St
<b>Maß a = 290 mm</b>						
<b>BRS652104VERZ</b> verzinkt VPE 1 St PrGr T04 47,60 €/St	<b>BRS652103VERZ</b> verzinkt VPE 1 St PrGr T04 47,60 €/St	<b>BRS652106VERZ</b> verzinkt VPE 1 St PrGr T04 9,90 €/St	<b>BRS652105VERZ</b> verzinkt VPE 1 St PrGr T04 54,40 €/St	<b>BRS652109</b> verzinkt VPE 1 Set PrGr T04 6,00 €/Set	<b>BRS65210WVERZ</b> verzinkt VPE 1 St PrGr T04 16,00 €/St	<b>BRS652107VERZ</b> verzinkt VPE 1 St PrGr T04 6,10 €/St
<b>Maß a = 290 mm</b>						

- frontrastender Geräteeinbau
- mit integrierter Erdung, Erdungsmaßnahmen beachten
- geschlossenes Profil mit 80 mm Deckelspur
- Bodenlochung im Abstand von 50 mm für Konsolenmontage und 250 mm für Wandmontage

- Formteile aus Grundprofil oder Haubenformteile aus PC/ABS halogenfrei

**Lieferfarben**  
RAL 9010, reinweiß  
RAL 9001, cremeweiß  
RAL 7035, lichtgrau  
VERZ, verzinkt

**Lieferlänge**  
2000 mm

**Lieferform**  
Grundprofil, Oberteil separat

**Material**  
Stahlblech, verzinkt



**Grundprofil**  
Stahlblech

**Oberteil**  
Stahlblech

**BRS65170**

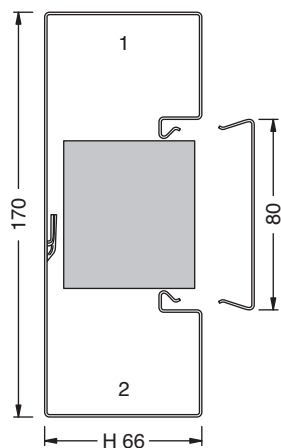

**BRS6517017035**  
lichtgrau  
VPE 8 m  
PrGr T03  
40,50 €/m

**BRS08027035**  
lichtgrau  
VPE 32 m  
PrGr T03  
16,50 €/m

**BRS6517019001**  
cremeweiß  
VPE 8 m  
PrGr T03  
40,50 €/m

**BRS08029001**  
cremeweiß  
VPE 32 m  
PrGr T03  
16,50 €/m

**BRS6517019010**  
reinweiß  
VPE 8 m  
PrGr T03  
40,50 €/m

**BRS08029010**  
reinweiß  
VPE 32 m  
PrGr T03  
16,50 €/m

**BRS651701VERZ**  
verzinkt  
VPE 8 m  
PrGr T03  
28,00 €/m

**BRS0802VERZ**  
verzinkt  
VPE 32 m  
PrGr T03  
8,60 €/m

**BRS65210**

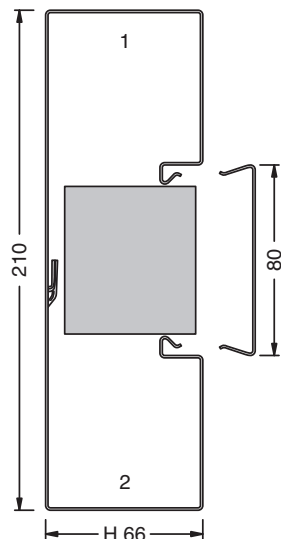

**BRS6521017035**  
lichtgrau  
VPE 6 m  
PrGr T03  
43,50 €/m

**BRS08027035**  
lichtgrau  
VPE 32 m  
PrGr T03  
16,50 €/m

**BRS6521019001**  
cremeweiß  
VPE 6 m  
PrGr T03  
43,50 €/m

**BRS08029001**  
cremeweiß  
VPE 32 m  
PrGr T03  
16,50 €/m

**BRS6521019010**  
reinweiß  
VPE 6 m  
PrGr T03  
43,50 €/m

**BRS08029010**  
reinweiß  
VPE 32 m  
PrGr T03  
16,50 €/m

**BRS652101VERZ**  
verzinkt  
VPE 6 m  
PrGr T03  
31,00 €/m

**BRS0802VERZ**  
verzinkt  
VPE 32 m  
PrGr T03  
8,60 €/m

**Hinweis**

- Frontrastender Geräteeinbau siehe aktueller Katalog Leitungsführung + Raumabschlussysteme ab Seite 7.28
- Oberteile aus PVC auf Anfrage

- Bei der Deckenmontage von Kanalsystemen sind die Ober- teile gegebenenfalls zusätzlich zu befestigen

<b>Inneneck verstellbar ±5°</b> PC/ABS halogenfrei <b>Maß a = 143 mm</b>	<b>Außeneck verstellbar ±5°</b> PC/ABS halogenfrei <b>Maß a = 37 mm</b>	<b>Endplatte</b> Stahlblech <b>Maß a = 7 mm</b>	<b>Flachwinkel</b> PC/ABS halogenfrei	<b>Kupplungspaar</b> Stahlblech	<b>Wandanschluss- blende</b> Stahlblech <b>Maß a = 7 mm</b>	<b>Schnittkaschie- rung</b> Stahlblech <b>Maß a = 25 mm</b>

<b>BRS651704H7035</b> lichtgrau VPE 1 St PrGr T04 26,80 €/St	<b>BRS651703H7035</b> lichtgrau VPE 1 St PrGr T04 26,80 €/St	<b>BRS6517067035</b> lichtgrau VPE 1 St PrGr T04 15,30 €/St	<b>BRS651705H7035</b> lichtgrau VPE 1 St PrGr T04 26,80 €/St	<b>BRS651709</b> verzinkt VPE 1 Set PrGr T04 5,90 €/Set	<b>BRS65170W7035</b> lichtgrau VPE 1 St PrGr T04 19,00 €/St	<b>BRS6517077035</b> lichtgrau VPE 1 St PrGr T04 8,20 €/St
<b>Maß a = 205 mm</b>						

<b>BRS651704H9001</b> cremeweiß VPE 1 St PrGr T04 26,80 €/St	<b>BRS651703H9001</b> cremeweiß VPE 1 St PrGr T04 26,80 €/St	<b>BRS6517069001</b> lichtgrau VPE 1 St PrGr T04 15,30 €/St	<b>BRS651705H9001</b> cremeweiß VPE 1 St PrGr T04 26,80 €/St	<b>BRS651709</b> verzinkt VPE 1 Set PrGr T04 5,90 €/Set	<b>BRS65170W9001</b> cremeweiß VPE 1 St PrGr T04 19,00 €/St	<b>BRS6517079001</b> cremeweiß VPE 1 St PrGr T04 8,20 €/St
<b>Maß a = 205 mm</b>						

<b>BRS651704H9010</b> reinweiß VPE 1 St PrGr T04 26,80 €/St	<b>BRS651703H9010</b> reinweiß VPE 1 St PrGr T04 26,80 €/St	<b>BRS6517069010</b> reinweiß VPE 1 St PrGr T04 15,30 €/St	<b>BRS651705H9010</b> reinweiß VPE 1 St PrGr T04 26,80 €/St	<b>BRS651709</b> verzinkt VPE 1 Set PrGr T04 5,90 €/Set	<b>BRS65170W9010</b> reinweiß VPE 1 St PrGr T04 19,00 €/St	<b>BRS6517079010</b> reinweiß VPE 1 St PrGr T04 8,20 €/St
<b>Maß a = 205 mm</b>						

<b>BRS651706VERZ</b> verzinkt VPE 1 St PrGr T04 9,60 €/St	<b>BRS651709</b> verzinkt VPE 1 Set PrGr T04 5,90 €/Set	<b>BRS65170WVERZ</b> verzinkt VPE 1 St PrGr T04 14,00 €/St	<b>BRS651707VERZ</b> verzinkt VPE 1 St PrGr T04 5,70 €/St
---	---	--	---

<b>BRS652104H7035</b> lichtgrau VPE 1 St PrGr T04 28,10 €/St	<b>BRS652103H7035</b> lichtgrau VPE 1 St PrGr T04 28,10 €/St	<b>BRS6521067035</b> lichtgrau VPE 1 St PrGr T04 15,60 €/St	<b>BRS652105H7035</b> lichtgrau VPE 1 St PrGr T04 28,10 €/St	<b>BRS652109</b> verzinkt VPE 1 Set PrGr T04 6,00 €/Set	<b>BRS65210W7035</b> lichtgrau VPE 1 St PrGr T04 21,00 €/St	<b>BRS6521077035</b> lichtgrau VPE 1 St PrGr T04 9,00 €/St
<b>Maß a = 266 mm</b>						

<b>BRS652104H9001</b> cremeweiß VPE 1 St PrGr T04 28,10 €/St	<b>BRS652103H9001</b> cremeweiß VPE 1 St PrGr T04 28,10 €/St	<b>BRS6521069001</b> cremeweiß VPE 1 St PrGr T04 15,60 €/St	<b>BRS652105H9001</b> cremeweiß VPE 1 St PrGr T04 28,10 €/St	<b>BRS652109</b> verzinkt VPE 1 Set PrGr T04 6,00 €/Set	<b>BRS65210W9001</b> cremeweiß VPE 1 St PrGr T04 21,00 €/St	<b>BRS6521079001</b> cremeweiß VPE 1 St PrGr T04 9,00 €/St
<b>Maß a = 266 mm</b>						

<b>BRS652104H9010</b> reinweiß VPE 1 St PrGr T04 28,10 €/St	<b>BRS652103H9010</b> reinweiß VPE 1 St PrGr T04 28,10 €/St	<b>BRS6521069010</b> reinweiß VPE 1 St PrGr T04 15,60 €/St	<b>BRS652105H9010</b> reinweiß VPE 1 St PrGr T04 28,10 €/St	<b>BRS652109</b> verzinkt VPE 1 Set PrGr T04 6,00 €/Set	<b>BRS65210W9010</b> reinweiß VPE 1 St PrGr T04 21,00 €/St	<b>BRS6521079010</b> reinweiß VPE 1 St PrGr T04 9,00 €/St
<b>Maß a = 266 mm</b>						

<b>BRS652106VERZ</b> verzinkt VPE 1 St PrGr T04 9,90 €/St	<b>BRS652109</b> verzinkt VPE 1 Set PrGr T04 6,00 €/Set	<b>BRS65210WVERZ</b> verzinkt VPE 1 St PrGr T04 16,00 €/St	<b>BRS652107VERZ</b> verzinkt VPE 1 St PrGr T04 6,10 €/St
---	---	--	---

- frontrastender Geräteeinbau
- mit integrierter Erdung, Erdungsmaßnahmen beachten
- geschlossenes Profil mit 80 mm Deckelspur
- Bodenlochung im Abstand von 50 mm für Konsolenmontage und 250 mm für Wandmontage

- Formteile aus Grundprofil oder Haubenformteile aus PC/ABS halogenfrei

**Lieferfarben**  
RAL 9010, reinweiß  
RAL 9001, cremeweiß  
RAL 7035, lichtgrau  
VERZ, verzinkt

**Lieferlänge**  
2000 mm

**Lieferform**  
Grundprofil, Oberteil separat

**Material**  
Stahlblech, verzinkt



**Grundprofil**  
Stahlblech

**Oberteil**  
Stahlblech

**BRS65210D**

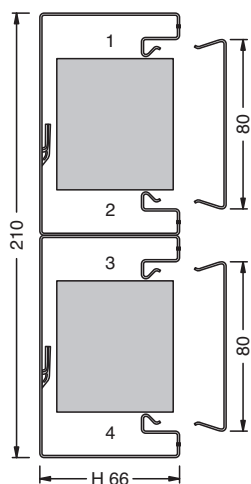

**BRS652101D7035**  
lichtgrau  
VPE 4 m  
PrGr T03  
73,90 €/m

**BRS08027035**  
lichtgrau  
VPE 32 m  
PrGr T03  
16,50 €/m

**BRS652101D9001**  
cremeweiß  
VPE 4 m  
PrGr T03  
73,90 €/m

**BRS08029001**  
cremeweiß  
VPE 32 m  
PrGr T03  
16,50 €/m

**BRS652101D9010**  
reinweiß  
VPE 4 m  
PrGr T03  
73,90 €/m

**BRS08029010**  
reinweiß  
VPE 32 m  
PrGr T03  
16,50 €/m

**BRS652101DVERZ**  
verzinkt  
VPE 4 m  
PrGr T03  
52,70 €/m

**BRS0802VERZ**  
verzinkt  
VPE 32 m  
PrGr T03  
8,60 €/m

**Hinweis**

- Frontrastender Geräteeinbau  
siehe aktueller Katalog  
Leitungsführung + Rauman-  
schlussysteme ab Seite 7.28
- Oberteile aus PVC auf Anfrage

- Bei der Deckenmontage von  
Kanalsystemen sind die Ober-  
teile gegebenenfalls zusätzlich  
zu befestigen

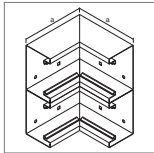

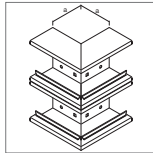
**Inneneck**  
Stahlblech

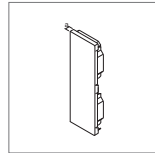
**Maß a = 146 mm**

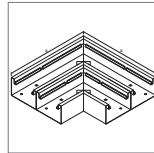
**Außeneck**  
Stahlblech

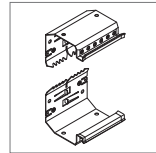
**Maß a = 80 mm**

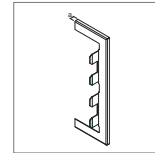
**Endplatte**  
Stahlblech

**Maß a = 7 mm**

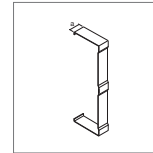
**Flachwinkel**  
Stahlblech

**Maß a = 290 mm**

**Kupplungspaar**  
Stahlblech

**BRS652109D**  
verzinkt  
VPE 1 Set  
PrGr T04  
5,70 €/Set

**Wandanschluss-  
blende**  
Stahlblech

**Maß a = 7 mm**

**Schnittkaschie-  
rung**  
Stahlblech

**Maß a = 25 mm**
**BRS652104D7035**  
lichtgrau  
VPE 1 St  
PrGr T04  
88,50 €/St

**BRS652103D7035**  
lichtgrau  
VPE 1 St  
PrGr T04  
88,50 €/St

**BRS652106D7035**  
lichtgrau  
VPE 1 St  
PrGr T04  
24,60 €/St

**BRS652105D7035**  
lichtgrau  
VPE 1 St  
PrGr T04  
86,90 €/St

**BRS65210WD7035**  
lichtgrau  
VPE 1 St  
PrGr T04  
21,00 €/St

**BRS652107D7035**  
lichtgrau  
VPE 1 St  
PrGr T04  
11,20 €/St

**BRS652104D9001**  
cremeweiß  
VPE 1 St  
PrGr T04  
88,50 €/St

**BRS652103D9001**  
cremeweiß  
VPE 1 St  
PrGr T04  
88,50 €/St

**BRS652106D9001**  
cremeweiß  
VPE 1 St  
PrGr T04  
24,60 €/St

**BRS652105D9001**  
cremeweiß  
VPE 1 St  
PrGr T04  
86,90 €/St

**BRS652109D**  
verzinkt  
VPE 1 Set  
PrGr T04  
5,70 €/Set

**BRS65210WD9001**  
cremeweiß  
VPE 1 St  
PrGr T04  
21,00 €/St

**BRS652107D9001**  
cremeweiß  
VPE 1 St  
PrGr T04  
11,20 €/St

**BRS652104D9010**  
reinweiß  
VPE 1 St  
PrGr T04  
88,50 €/St

**BRS652103D9010**  
reinweiß  
VPE 1 St  
PrGr T04  
88,50 €/St

**BRS652106D9010**  
reinweiß  
VPE 1 St  
PrGr T04  
24,60 €/St

**BRS652105D9010**  
reinweiß  
VPE 1 St  
PrGr T04  
86,90 €/St

**BRS652109D**  
verzinkt  
VPE 1 Set  
PrGr T04  
5,70 €/Set

**BRS65210WD9010**  
reinweiß  
VPE 1 St  
PrGr T04  
21,00 €/St

**BRS652107D9010**  
reinweiß  
VPE 1 St  
PrGr T04  
11,20 €/St

**BRS652104DVERZ**  
verzinkt  
VPE 1 St  
PrGr T04  
73,80 €/St

**BRS652103DVERZ**  
verzinkt  
VPE 1 St  
PrGr T04  
73,80 €/St

**BRS652106DVERZ**  
verzinkt  
VPE 1 St  
PrGr T04  
18,40 €/St

**BRS652105DVERZ**  
verzinkt  
VPE 1 St  
PrGr T04  
78,40 €/St

**BRS652109D**  
verzinkt  
VPE 1 Set  
PrGr T04  
5,70 €/Set

**BRS65210WDVERZ**  
verzinkt  
VPE 1 St  
PrGr T04  
16,00 €/St

**BRS652107DVERZ**  
verzinkt  
VPE 1 St  
PrGr T04  
7,70 €/St

- frontrastender Geräteeinbau
- mit integrierter Erdung, Erdungsmaßnahmen beachten
- geschlossenes Profil mit 80 mm Deckelspur
- Bodenlochung im Abstand von 50 mm für Konsolenmontage und 250 mm für Wandmontage

- Formteile aus Grundprofil oder Haubenformteile aus PC/ABS halogenfrei

**Lieferfarben**  
 RAL 9010, reinweiß  
 RAL 9001, cremeweiß  
 RAL 7035, lichtgrau  
 VERZ, verzinkt

**Lieferlänge**  
 2000 mm

**Lieferform**  
 Grundprofil, Oberteil separat

**Material**  
 Stahlblech, verzinkt



**Grundprofil**  
 Stahlblech

**Oberteil**  
 Stahlblech

**BRS65210D**

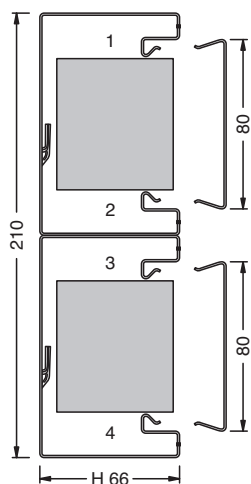

**BRS652101D7035**  
 lichtgrau  
 VPE 4 m  
 PrGr T03  
 73,90 €/m

**BRS08027035**  
 lichtgrau  
 VPE 32 m  
 PrGr T03  
 16,50 €/m

**BRS652101D9001**  
 cremeweiß  
 VPE 4 m  
 PrGr T03  
 73,90 €/m

**BRS08029001**  
 cremeweiß  
 VPE 32 m  
 PrGr T03  
 16,50 €/m

**BRS652101D9010**  
 reinweiß  
 VPE 4 m  
 PrGr T03  
 73,90 €/m

**BRS08029010**  
 reinweiß  
 VPE 32 m  
 PrGr T03  
 16,50 €/m

**BRS652101DVERZ**  
 verzinkt  
 VPE 4 m  
 PrGr T03  
 52,70 €/m

**BRS0802VERZ**  
 verzinkt  
 VPE 32 m  
 PrGr T03  
 8,60 €/m

**Hinweis**

- Frontrastender Geräteeinbau siehe aktueller Katalog Leitungsführung + Raumabschlussysteme ab Seite 7.28
- Oberteile aus PVC auf Anfrage

- Bei der Deckenmontage von Kanalsystemen sind die Ober- teile gegebenenfalls zusätzlich zu befestigen

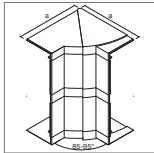

**Inneneck verstellbar ±5°**  
PC/ABS halogenfrei  
Maß a = 146 mm

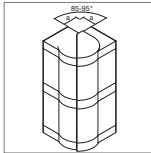

**Außeneck verstellbar ±5°**  
PC/ABS halogenfrei  
Maß a = 37 mm

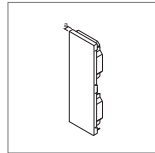

**Endplatte**  
Stahlblech  
Maß a = 7 mm

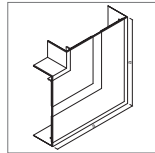

**Flachwinkel**  
PC/ABS halogenfrei  
Maß a = 290 mm

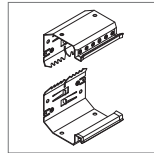

**Kupplungspaar**  
Stahlblech

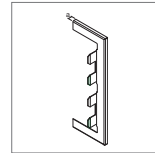

**Wandanschlussblende**  
Stahlblech  
Maß a = 7 mm

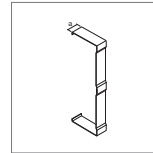

**Schnittkaschierung**  
Stahlblech  
Maß a = 25 mm

**BRS652104DH7035**  
lichtgrau  
VPE 1 St  
PrGr T04  
28,10 €/St

**BRS652103DH7035**  
lichtgrau  
VPE 1 St  
PrGr T04  
28,10 €/St

**BRS652106D7035**  
lichtgrau  
VPE 1 St  
PrGr T04  
24,60 €/St

**BRS652105DH7035**  
lichtgrau  
VPE 1 St  
PrGr T04  
28,10 €/St

**BRS652109D**  
verzinkt  
VPE 1 Set  
PrGr T04  
5,70 €/Set

**BRS65210WD7035**  
lichtgrau  
VPE 1 St  
PrGr T04  
21,00 €/St

**BRS652107D7035**  
lichtgrau  
VPE 1 St  
PrGr T04  
11,20 €/St

**BRS652104DH9001**  
cremeweiß  
VPE 1 St  
PrGr T04  
28,10 €/St

**BRS652103DH9001**  
cremeweiß  
VPE 1 St  
PrGr T04  
28,10 €/St

**BRS652106D9001**  
cremeweiß  
VPE 1 St  
PrGr T04  
24,60 €/St

**BRS652105DH9001**  
cremeweiß  
VPE 1 St  
PrGr T04  
28,10 €/St

**BRS652109D**  
verzinkt  
VPE 1 Set  
PrGr T04  
5,70 €/Set

**BRS65210WD9001**  
cremeweiß  
VPE 1 St  
PrGr T04  
21,00 €/St

**BRS652107D9001**  
cremeweiß  
VPE 1 St  
PrGr T04  
11,20 €/St

**BRS652104DH9010**  
reinweiß  
VPE 1 St  
PrGr T04  
28,10 €/St

**BRS652103DH9010**  
reinweiß  
VPE 1 St  
PrGr T04  
28,10 €/St

**BRS652106D9010**  
reinweiß  
VPE 1 St  
PrGr T04  
24,60 €/St

**BRS652105DH9010**  
reinweiß  
VPE 1 St  
PrGr T04  
28,10 €/St

**BRS652109D**  
verzinkt  
VPE 1 Set  
PrGr T04  
5,70 €/Set

**BRS65210WD9010**  
reinweiß  
VPE 1 St  
PrGr T04  
21,00 €/St

**BRS652107D9010**  
reinweiß  
VPE 1 St  
PrGr T04  
11,20 €/St

**BRS652106DVERZ**  
verzinkt  
VPE 1 St  
PrGr T04  
18,40 €/St

**BRS652109D**  
verzinkt  
VPE 1 Set  
PrGr T04  
5,70 €/Set

**BRS65210WDVERZ**  
verzinkt  
VPE 1 St  
PrGr T04  
16,00 €/St

**BRS652107DVERZ**  
verzinkt  
VPE 1 St  
PrGr T04  
7,70 €/St

- frontrastender Geräteeinbau
- mit integrierter Erdung, Erdungsmaßnahmen beachten
- geschlossenes Profil mit 80 mm Deckelspur
- Bodenlochung im Abstand von 50 mm für Konsolenmontage und 250 mm für Wandmontage

- Formteile aus Grundprofil oder Haubenformteile aus PC/ABS halogenfrei

**Lieferfarben**  
RAL 9010, reinweiß  
VERZ, verzinkt

**Lieferlänge**  
2000 mm

**Material**  
Stahlblech, verzinkt

**Lieferform**  
Grundprofil, Oberteil separat



**Grundprofil**  
Stahlblech

**Oberteil**  
Stahlblech

**BRS85130**

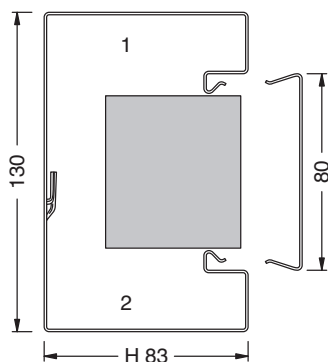

**BRS8513019010**  
reinweiß  
VPE 8 m  
PrGr T03  
49,00 €/m

**BRS08029010**  
reinweiß  
VPE 32 m  
PrGr T03  
16,50 €/m

**BRS851301VERZ**  
verzinkt  
VPE 8 m  
PrGr T03  
35,00 €/m

**BRS0802VERZ**  
verzinkt  
VPE 32 m  
PrGr T03  
8,60 €/m

**BRS85170**

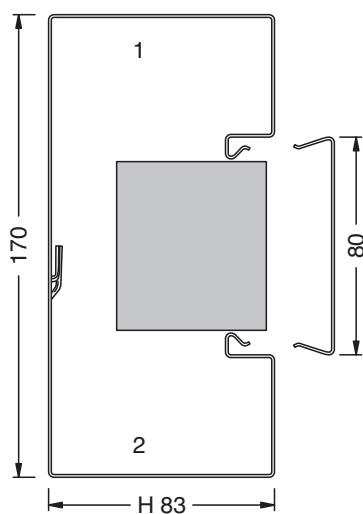

**BRS8517019010**  
reinweiß  
VPE 4 m  
PrGr T03  
55,00 €/m

**BRS08029010**  
reinweiß  
VPE 32 m  
PrGr T03  
16,50 €/m

**BRS851701VERZ**  
verzinkt  
VPE 4 m  
PrGr T03  
40,00 €/m

**BRS0802VERZ**  
verzinkt  
VPE 32 m  
PrGr T03  
8,60 €/m

**Hinweis**

- Frontrastender Geräteeinbau  
siehe aktueller Katalog  
Leitungsführung + Raumanschlusssysteme ab Seite 7.28
- Oberteile aus PVC auf Anfrage

- Bei der Deckenmontage von Kanalsystemen sind die Ober-  
teile gegebenenfalls zusätzlich  
zu befestigen

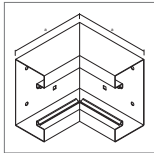

**Inneneck**  
Stahlblech

Maß a = 163 mm

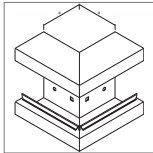

**Außeneck**  
Stahlblech

Maß a = 80 mm

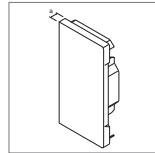

**Endplatte**  
Stahlblech

Maß a = 7 mm

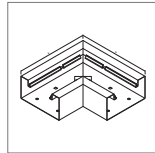

**Flachwinkel**  
Stahlblech

Maß a = 210 mm

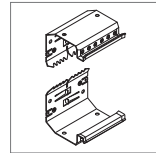

**Kupplungspaar**  
Stahlblech

**BRS851309**  
verzinkt  
VPE 1 Set  
PrGr T04  
6,80 €/Set

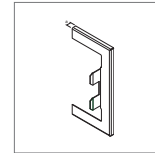

**Wandanschluss-  
blende**  
Stahlblech

Maß a = 7 mm

**BRS85130W9010**  
reinweiß  
VPE 1 St  
PrGr T04  
19,00 €/St

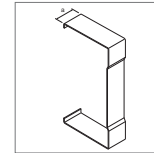

**Schnittkaschie-  
rung**  
Stahlblech

Maß a = 25 mm

**BRS8513079010**  
reinweiß  
VPE 1 St  
PrGr T04  
9,00 €/St

**BRS851304VERZ**  
verzinkt  
VPE 1 St  
PrGr T04  
53,60 €/St

**BRS851303VERZ**  
verzinkt  
VPE 1 St  
PrGr T04  
53,60 €/St

**BRS851306VERZ**  
verzinkt  
VPE 1 St  
PrGr T04  
11,70 €/St

**BRS851305VERZ**  
verzinkt  
VPE 1 St  
PrGr T04  
66,20 €/St

Maß a = 210 mm

**BRS851309**  
verzinkt  
VPE 1 Set  
PrGr T04  
6,80 €/Set

**BRS85130WVERZ**  
verzinkt  
VPE 1 St  
PrGr T04  
14,00 €/St

**BRS851307VERZ**  
verzinkt  
VPE 1 St  
PrGr T04  
7,00 €/St

**BRS8517049010**  
reinweiß  
VPE 1 St  
PrGr T04  
73,90 €/St

**BRS8517039010**  
reinweiß  
VPE 1 St  
PrGr T04  
73,90 €/St

**BRS8517069010**  
reinweiß  
VPE 1 St  
PrGr T04  
17,90 €/St

**BRS8517059010**  
reinweiß  
VPE 1 St  
PrGr T04  
95,30 €/St

Maß a = 250 mm

**BRS851709**  
verzinkt  
VPE 1 Set  
PrGr T04  
6,90 €/Set

**BRS85170W9010**  
reinweiß  
VPE 1 St  
PrGr T04  
20,00 €/St

**BRS8517079010**  
reinweiß  
VPE 1 St  
PrGr T04  
10,00 €/St

**BRS851704VERZ**  
verzinkt  
VPE 1 St  
PrGr T04  
61,60 €/St

**BRS851703VERZ**  
verzinkt  
VPE 1 St  
PrGr T04  
61,60 €/St

**BRS851706VERZ**  
verzinkt  
VPE 1 St  
PrGr T04  
12,20 €/St

**BRS851705VERZ**  
verzinkt  
VPE 1 St  
PrGr T04  
80,80 €/St

Maß a = 250 mm

**BRS851709**  
verzinkt  
VPE 1 Set  
PrGr T04  
6,90 €/Set

**BRS85170WVERZ**  
verzinkt  
VPE 1 St  
PrGr T04  
15,00 €/St

**BRS851707VERZ**  
verzinkt  
VPE 1 St  
PrGr T04  
8,00 €/St

# tehalit.BRS – Kanalprofile mit Höhe 100 mm, Deckelspur 80 mm, frontrastend, Formteile

- frontrastender Geräteeinbau
- mit integrierter Erdung, Erdungsmaßnahmen beachten
- geschlossenes Profil mit 80 mm Deckelspur
- Bodenlochung im Abstand von 50 mm für Konsolenmontage und 250 mm für Wandmontage

- Formteile aus Grundprofil oder Haubenformteile aus PC/ABS halogenfrei

**Lieferfarben**  
RAL 9010, reinweiß  
VERZ, verzinkt

**Lieferlänge**  
2000 mm

**Material**  
Stahlblech, verzinkt

**Lieferform**  
Grundprofil, Oberteil separat



**Grundprofil**  
Stahlblech

**Oberteil**  
Stahlblech

## BRS100130

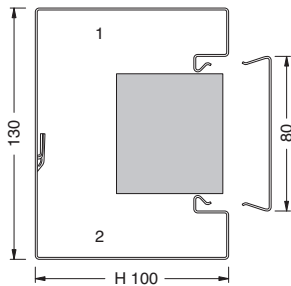

**BRS10013019010**  
reinweiß  
VPE 4 m  
PrGr T03  
65,00 €/m

**BRS08029010**  
reinweiß  
VPE 32 m  
PrGr T03  
16,50 €/m

**BRS1001301VERZ**  
verzinkt  
VPE 4 m  
PrGr T03  
45,00 €/m

**BRS0802VERZ**  
verzinkt  
VPE 32 m  
PrGr T03  
8,60 €/m

## BRS100170

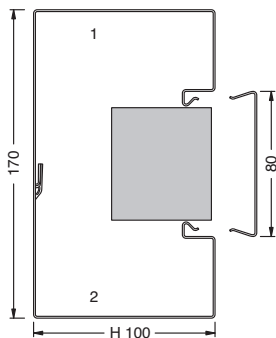

**BRS10017019010**  
reinweiß  
VPE 4 m  
PrGr T03  
78,80 €/m

**BRS08029010**  
reinweiß  
VPE 32 m  
PrGr T03  
16,50 €/m

**BRS1001701VERZ**  
verzinkt  
VPE 4 m  
PrGr T03  
54,60 €/m

**BRS0802VERZ**  
verzinkt  
VPE 32 m  
PrGr T03  
8,60 €/m

## BRS100210

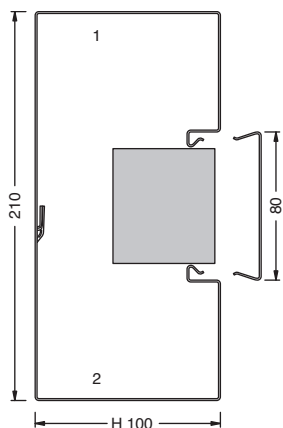

**BRS10021019010**  
reinweiß  
VPE 4 m  
PrGr T03  
92,50 €/m

**BRS08029010**  
reinweiß  
VPE 32 m  
PrGr T03  
16,50 €/m

**BRS1002101VERZ**  
verzinkt  
VPE 4 m  
PrGr T03  
64,10 €/m

**BRS0802VERZ**  
verzinkt  
VPE 32 m  
PrGr T03  
8,60 €/m

**Hinweis**

- Frontrastender Geräteeinbau  
siehe aktueller Katalog  
Leitungsführung + Raumanschlusssysteme ab Seite 7.28
- Oberteile aus PVC auf Anfrage

- Bei der Deckenmontage von Kanalsystemen sind die Ober-  
teile gegebenenfalls zusätzlich  
zu befestigen

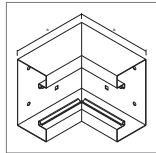

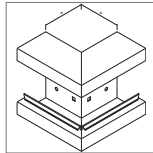
**Inneneck**  
Stahlblech

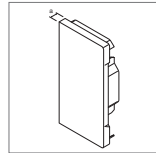
**Maß a = 180 mm**

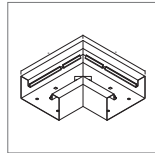
**Außeneck**  
Stahlblech

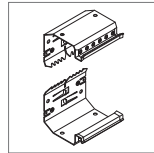
**Maß a = 80 mm**

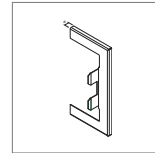
**Endplatte**  
Stahlblech

**Maß a = 7 mm**

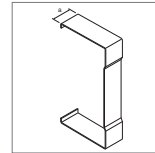
**Flachwinkel**  
Stahlblech

**Maß a = 210 mm**

**Kupplungspaar**  
Stahlblech

**BRS1001309**  
verzinkt  
VPE 1 Set  
PrGr T04  
7,80 €/Set

**Wandanschluss-  
blende**  
Stahlblech

**Maß a = 7 mm**

**Schnittkaschie-  
rung**  
Stahlblech

**Maß a = 25 mm**
**BRS10013049010**  
reinweiß  
VPE 1 St  
PrGr T04  
96,40 €/St

**BRS10013039010**  
reinweiß  
VPE 1 St  
PrGr T04  
96,40 €/St

**BRS10013069010**  
reinweiß  
VPE 1 St  
PrGr T04  
34,00 €/St

**BRS10013059010**  
reinweiß  
VPE 1 St  
PrGr T04  
129,70 €/St

**BRS100130W9010**  
reinweiß  
VPE 1 St  
PrGr T04  
21,00 €/St

**BRS10013079010**  
reinweiß  
VPE 1 St  
PrGr T04  
10,30 €/St

**BRS1001304VERZ**  
verzinkt  
VPE 1 St  
PrGr T04  
80,30 €/St

**BRS1001303VERZ**  
verzinkt  
VPE 1 St  
PrGr T04  
80,30 €/St

**BRS1001306VERZ**  
verzinkt  
VPE 1 St  
PrGr T04  
24,00 €/St

**BRS1001305VERZ**  
verzinkt  
VPE 1 St  
PrGr T04  
109,90 €/St

**BRS1001309**  
verzinkt  
VPE 1 Set  
PrGr T04  
7,80 €/Set

**BRS100130WVERZ**  
verzinkt  
VPE 1 St  
PrGr T04  
16,00 €/St

**BRS1001307VERZ**  
verzinkt  
VPE 1 St  
PrGr T04  
8,70 €/St

**BRS10017049010**  
reinweiß  
VPE 1 St  
PrGr T04  
125,30 €/St

**BRS10017039010**  
reinweiß  
VPE 1 St  
PrGr T04  
125,30 €/St

**BRS10017069010**  
reinweiß  
VPE 1 St  
PrGr T04  
41,20 €/St

**BRS10017059010**  
reinweiß  
VPE 1 St  
PrGr T04  
157,10 €/St

**BRS1001709**  
verzinkt  
VPE 1 Set  
PrGr T04  
7,90 €/Set

**BRS100170W9010**  
reinweiß  
VPE 1 St  
PrGr T04  
22,00 €/St

**BRS10017079010**  
reinweiß  
VPE 1 St  
PrGr T04  
11,80 €/St

**BRS1001704VERZ**  
verzinkt  
VPE 1 St  
PrGr T04  
104,40 €/St

**BRS1001703VERZ**  
verzinkt  
VPE 1 St  
PrGr T04  
104,40 €/St

**BRS1001706VERZ**  
verzinkt  
VPE 1 St  
PrGr T04  
29,10 €/St

**BRS1001705VERZ**  
verzinkt  
VPE 1 St  
PrGr T04  
133,10 €/St

**BRS1001709**  
verzinkt  
VPE 1 Set  
PrGr T04  
7,90 €/Set

**BRS100170WVERZ**  
verzinkt  
VPE 1 St  
PrGr T04  
17,00 €/St

**BRS1001707VERZ**  
verzinkt  
VPE 1 St  
PrGr T04  
10,30 €/St

**BRS10021049010**  
reinweiß  
VPE 1 St  
PrGr T04  
150,40 €/St

**BRS10021039010**  
reinweiß  
VPE 1 St  
PrGr T04  
150,40 €/St

**BRS10021069010**  
reinweiß  
VPE 1 St  
PrGr T04  
48,40 €/St

**BRS10021059010**  
reinweiß  
VPE 1 St  
PrGr T04  
184,50 €/St

**BRS1002109**  
verzinkt  
VPE 1 Set  
PrGr T04  
8,00 €/Set

**BRS100210W9010**  
reinweiß  
VPE 1 St  
PrGr T04  
23,00 €/St

**BRS10021079010**  
reinweiß  
VPE 1 St  
PrGr T04  
13,30 €/St

**BRS1002104VERZ**  
verzinkt  
VPE 1 St  
PrGr T04  
125,30 €/St

**BRS1002103VERZ**  
verzinkt  
VPE 1 St  
PrGr T04  
125,30 €/St

**BRS1002106VERZ**  
verzinkt  
VPE 1 St  
PrGr T04  
34,10 €/St

**BRS1002105VERZ**  
verzinkt  
VPE 1 St  
PrGr T04  
156,40 €/St

**BRS1002109**  
verzinkt  
VPE 1 Set  
PrGr T04  
8,00 €/Set

**BRS100210WVERZ**  
verzinkt  
VPE 1 St  
PrGr T04  
18,00 €/St

**BRS1002107VERZ**  
verzinkt  
VPE 1 St  
PrGr T04  
11,80 €/St

# tehalit.BRS Kanalprofile mit Höhe 100 mm, Deckelspur 80 mm, frontrastend, Formteile

- frontrastender Geräteeinbau
- mit integrierter Erdung, Erdungsmaßnahmen beachten
- geschlossenes Profil mit 80 mm Deckelspur
- Bodenlochung im Abstand von 50 mm für Konsolenmontage und 250 mm für Wandmontage

- Formteile aus Grundprofil oder Haubenformteile aus PC/ABS halogenfrei

**Lieferfarben**  
RAL 9010, reinweiß  
VERZ, verzinkt

**Lieferlänge**  
2000 mm

**Material**  
Stahlblech, verzinkt

**Lieferform**  
Grundprofil, Oberteil separat



**Grundprofil**  
Stahlblech

**Oberteil**  
Stahlblech

## BRS100210D

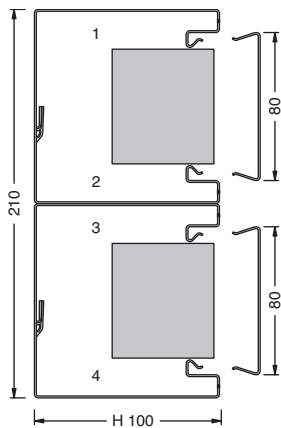

**BRS1002101D9010**    **BRS08029010**  
reinweiß                reinweiß  
VPE 4 m                VPE 32 m  
PrGr T03               PrGr T03  
120,20 €/m            16,50 €/m

**BRS1002101DVERZ**    **BRS0802VERZ**  
verzinkt                verzinkt  
VPE 4 m                VPE 32 m  
PrGr T03               PrGr T03  
83,30 €/m             8,60 €/m

**Hinweis**

- Frontrastender Geräteeinbau  
siehe aktueller Katalog  
Leitungsführung + Raum-  
schlussysteme ab Seite 7.28
- Oberteile aus PVC auf Anfrage

- Bei der Deckenmontage von  
Kanalsystemen sind die Ober-  
teile gegebenenfalls zusätzlich  
zu befestigen

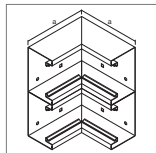

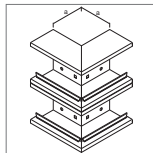
**Inneneck**  
Stahlblech

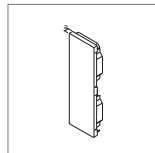
**Maß a = 180 mm**

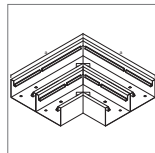
**Außeneck**  
Stahlblech

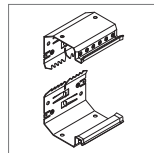
**Maß a = 80 mm**

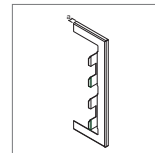
**Endplatte**  
Stahlblech

**Maß a = 7 mm**

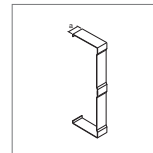
**Flachwinkel**  
Stahlblech

**Maß a = 290 mm**

**Kupplungspaar**  
Stahlblech

**Maß a = 7 mm**

**Wandanschluss-  
blende**  
Stahlblech

**Maß a = 7 mm**

**Schnittkaschie-  
rung**  
Stahlblech

**Maß a = 25 mm**
**BRS1002104D9010**  
reinweiß  
VPE 1 St  
PrGr T04  
180,50 €/St

**BRS1002103D9010**  
reinweiß  
VPE 1 St  
PrGr T04  
180,50 €/St

**BRS1002106D9010**  
reinweiß  
VPE 1 St  
PrGr T04  
27,40 €/St

**BRS1002105D9010**  
reinweiß  
VPE 1 St  
PrGr T04  
205,20 €/St

**BRS1002109D**  
verzinkt  
VPE 1 Set  
PrGr T04  
7,70 €/Set

**BRS100210WD9010**  
reinweiß  
VPE 1 St  
PrGr T04  
23,00 €/St

**BRS1002107D9010**  
reinweiß  
VPE 1 St  
PrGr T04  
13,30 €/St

**BRS1002104DVERZ**  
verzinkt  
VPE 1 St  
PrGr T04  
150,40 €/St

**BRS1002103DVERZ**  
verzinkt  
VPE 1 St  
PrGr T04  
150,40 €/St

**BRS1002106DVERZ**  
verzinkt  
VPE 1 St  
PrGr T04  
19,40 €/St

**BRS1002105DVERZ**  
verzinkt  
VPE 1 St  
PrGr T04  
173,90 €/St

**BRS1002109D**  
verzinkt  
VPE 1 Set  
PrGr T04  
7,70 €/Set

**BRS100210WDVERZ**  
verzinkt  
VPE 1 St  
PrGr T04  
18,00 €/St

**BRS1002107DVERZ**  
verzinkt  
VPE 1 St  
PrGr T04  
11,80 €/St

**Metall-Trennwand**

Sehr stabile Ausführung und zusätzliche Abschirmung

**PVC-Trennwand**

Zur zusätzlichen Systemtrennung zwischen Energie- und Datenleitungen

**PC/ABS halogenfreie-Trennwand**

Zur zusätzlichen Systemtrennung zwischen Energie- und Datenleitungen

**Klammer für Leitungsrückhalt**

Bei Überkopfmontage oder vertikaler Montage können die Leitungen während der Montage ohne Deckel gehalten werden.

**Trennwand für frontrastende Kanäle, Stahlblech verzinkt**

Zur zusätzlichen Trennung zwischen Energie- und Datenleitungen.

Für Kanäle mit Höhe 70 mm

BRS65100, BRS65130, BRS65170, BRS65210, BRS65210D

Bezeichnung	VPE	Best.Nr.	PrGr	Preis
Trennwand,TWS/BRS/BRSN,Stahl,70mm,oC-Nut	32	<b>TWS70VERZ</b>	T04	9,90 €/m

TWS70VERZ

**Trennwand für frontrastende Kanäle, Stahlblech verzinkt**

Zur zusätzlichen Trennung zwischen Energie- und Datenleitungen.

Für Kanäle mit Höhe 85 und 100 mm

BRS85130, BRS85170, BRS100130, BRS100170, BRS100210, BRS100210D

Bezeichnung	VPE	Best.Nr.	PrGr	Preis
Trennwand,TWS/BRSN,Stahl,90mm,o.C-Nut	32	<b>TWS90VERZ</b>	T02	10,90 €/m

TWS90VERZ

**Trennwand für frontrastende Kanäle, PVC**

Zur zusätzlichen Trennung zwischen Energie- und Datenleitungen.

Bezeichnung	VPE	Best.Nr.	PrGr	Preis
Trennwand,BRSN/LFS,1-fach, PVC, o.C-Nut	48	<b>G1612</b>	T02	4,80 €/m

G1612

**Trennwand für frontrastende Kanäle, PC/ABS halogenfrei (hfr)**

Zur zusätzlichen Trennung zwischen Energie- und Datenleitungen.

Bezeichnung	VPE	Best.Nr.	PrGr	Preis
Trennwand,BRSN/LFS, PC/ABS hfr, o.C-Nut	48	<b>G1615</b>	T01	8,40 €/m

G1615



### Außeneckabdeckung, Stahlblech

Zur Abdeckung von Außenecken aus Grundprofilen

Für Kanäle mit 80 mm Deckelspur  
BRS65100, BRS65130, BRS65170, BRS65210, BRS65210D,  
BRS85130, BRS85170,  
BRS100130, BRS100170, BRS100210, BRS100210D

BRS0802A9010

Bezeichnung	VPE	Best.Nr.	PrGr	Preis
Außeneckabdeckung, 80mm,Stahlbl,lg	1	<b>BRS0802A7035</b>	T04	18,80 €/St
Außeneckabdeckung, 80mm,Stahlbl,cws	1	<b>BRS0802A9001</b>	T04	18,80 €/St
Außeneckabdeckung, 80mm,Stahlbl,rw	1	<b>BRS0802A9010</b>	T04	18,80 €/St
Außeneckabdeckung, 80mm,Stahlbl,verz	1	<b>BRS0802AVERZ</b>	T04	13,30 €/St

### Inneneckabdeckung, Stahlblech

Zur Abdeckung von Innenecken aus Grundprofilen

Für Kanäle mit 80 mm Deckelspur  
BRS65100, BRS65130, BRS65170, BRS65210, BRS65210D,  
BRS85130, BRS85170,  
BRS100130, BRS100170, BRS100210, BRS100210D

Bezeichnung	VPE	Best.Nr.	PrGr	Preis
Inneneckabdeckung, 80mm,Stahlbl,lg	1	<b>BRS0802I7035</b>	T04	18,80 €/St
Inneneckabdeckung, 80mm,Stahlbl,cws	1	<b>BRS0802I9001</b>	T04	18,80 €/St
Inneneckabdeckung, 80mm,Stahlbl,rw	1	<b>BRS0802I9010</b>	T04	18,80 €/St
Inneneckabdeckung, 80mm,Stahlbl,verz	1	<b>BRS0802IVERZ</b>	T04	13,30 €/St



### Klammer für Leitungsrückhalt, Stahlblech verzinkt

L4253BCHR für Deckelspur 80 mm

Bezeichnung	VPE	Best.Nr.	PrGr	Preis
Klammer 80,BR/A/S 100/174/214	80	<b>L4253BCHR</b>	T04	3,75 €/St

L4253BCHR



### Erdanschlussklemme, Stahlblech

Als Basisanschluss an der Kupplung oder Erdungsstützpunkt bis Querschnitt 10 mm<sup>2</sup>.

Bezeichnung	VPE	Best.Nr.	PrGr	Preis
Schutzleiterklemme chromatiert	10	<b>L4187CHRO</b>	T04	0,81 €/St

L4187CHRO



### Universal Erdung, Stahlblech verzinkt

Zur elektrischen Verbindung der Unterteile oder als Einspeisepunkt für die Erdung

Bezeichnung	VPE	Best.Nr.	PrGr	Preis
Universal-Erdungsklammer BRSN	10	<b>G2401</b>	T02	3,75 €/St

G2401



### Erdungsleitung

- steckbar, Querschnitt 4 mm<sup>2</sup>, zur elektrischen Verbindung von Grundprofil und Oberteilen sowie zur Überbrückung von Formteilen

Bezeichnung	VPE	Best.Nr.	PrGr	Preis
Erdungsleitung,L=150mm,Steckhülse	100	<b>L4181GNGE</b>	T02	1,97 €/St
Erdungsleitung,L=300mm,Steckhülse	100	<b>L4182GNGE</b>	T02	2,15 €/St
Erdungsleitung,L=600mm,Steckhülse	25	<b>L4183GNGE</b>	T02	2,75 €/St

L4181GNGE

- C-Profil Geräteeinbau
- mit integrierter Erdung, Erdungsmaßnahmen beachten
- geschlossenes Profil mit 120 mm Deckelspur
- Bodenlochung im Abstand von 50 mm für Konsolenmontage und 250 mm für Wandmontage
- Formteile aus Grundprofil

**Lieferlänge**  
2000 mm

**Lieferform**  
Grundprofil, Oberteil separat

**Lieferfarben**  
RAL 9010, reinweiß  
RAL 9001, cremeweiß  
RAL 7035, lichtgrau  
VERZ, verzinkt

**Material**  
Stahlblech, verzinkt

**Hinweis**  
- C-Profil Geräteeinbau siehe aktueller Katalog Leitungsführung + Raumanschlusssysteme ab Seite 7.69  
- Oberteile aus PVC oder PC/ABS halogenfrei auf Anfrage



**Grundprofil**  
Stahlblech

**Oberteil**  
Stahlblech

**BRS65170B**

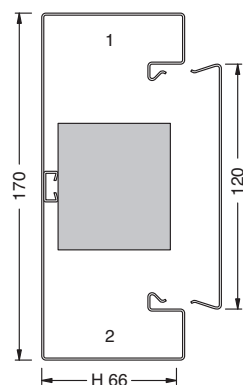

**BRS651701B7035**  
lichtgrau  
VPE 8 m  
PrGr T03  
39,00 €/m

**BRS12027035**  
lichtgrau  
VPE 16 m  
PrGr T03  
18,50 €/m

**BRS651701B9001**  
cremeweiß  
VPE 8 m  
PrGr T03  
39,00 €/m

**BRS12029001**  
cremeweiß  
VPE 16 m  
PrGr T03  
18,50 €/m

**BRS651701B9010**  
reinweiß  
VPE 8 m  
PrGr T03  
39,00 €/m

**BRS12029010**  
reinweiß  
VPE 16 m  
PrGr T03  
18,50 €/m

**BRS651701BVERZ**  
verzinkt  
VPE 8 m  
PrGr T03  
27,00 €/m

**BRS1202VERZ**  
verzinkt  
VPE 16 m  
PrGr T03  
10,20 €/m

**BRS65210B**

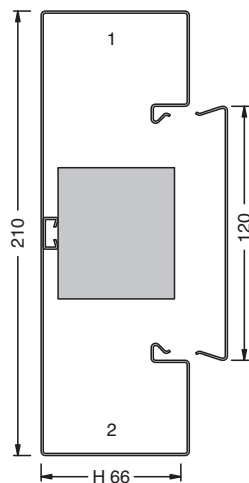

**BRS652101B7035**  
lichtgrau  
VPE 6 m  
PrGr T03  
41,70 €/m

**BRS12027035**  
lichtgrau  
VPE 16 m  
PrGr T03  
18,50 €/m

**BRS652101B9001**  
cremeweiß  
VPE 6 m  
PrGr T03  
41,70 €/m

**BRS12029001**  
cremeweiß  
VPE 16 m  
PrGr T03  
18,50 €/m

**BRS652101B9010**  
reinweiß  
VPE 6 m  
PrGr T03  
41,70 €/m

**BRS12029010**  
reinweiß  
VPE 16 m  
PrGr T03  
18,50 €/m

**BRS652101BVERZ**  
verzinkt  
VPE 6 m  
PrGr T03  
29,60 €/m

**BRS1202VERZ**  
verzinkt  
VPE 16 m  
PrGr T03  
10,20 €/m

- Bei der Deckenmontage von Kanalsystemen sind die Ober-teile gegebenenfalls zusätzlich zu befestigen.

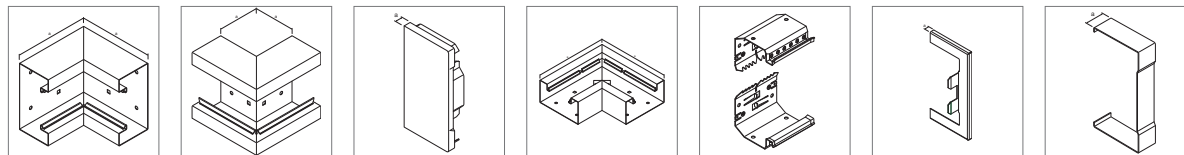

<b>Inneneck</b> Stahlblech	<b>Außeneck</b> Stahlblech	<b>Endplatte</b> Stahlblech	<b>Flachwinkel</b> Stahlblech	<b>Kupplungspaar</b> Stahlblech	<b>Wandanschluss- blende</b> Stahlblech	<b>Schnittkaschie- rung</b> Stahlblech
<b>Maß a = 146 mm</b>	<b>Maß a = 80 mm</b>	<b>Maß a = 7 mm</b>			<b>Maß a = 7 mm</b>	<b>Maß a = 25 mm</b>

<b>BRS651704B7035</b> lichtgrau VPE 1 St PrGr T04 51,90 €/St	<b>BRS651703B7035</b> lichtgrau VPE 1 St PrGr T04 51,90 €/St	<b>BRS651706B7035</b> lichtgrau VPE 1 St PrGr T04 15,30 €/St	<b>BRS651705B7035</b> lichtgrau VPE 1 St PrGr T04 57,60 €/St	<b>BRS651709B</b> verzinkt VPE 1 Set PrGr T04 5,80 €/Set	<b>BRS65170WB7035</b> lichtgrau VPE 1 St PrGr T04 19,00 €/St	<b>BRS651707B7035</b> lichtgrau VPE 1 St PrGr T04 8,20 €/St
--	--	--	--	--	--	---

**Maß a = 250 mm**

<b>BRS651704B9001</b> cremeweiß VPE 1 St PrGr T04 51,90 €/St	<b>BRS651703B9001</b> cremeweiß VPE 1 St PrGr T04 51,90 €/St	<b>BRS651706B9001</b> cremeweiß VPE 1 St PrGr T04 15,30 €/St	<b>BRS651705B9001</b> cremeweiß VPE 1 St PrGr T04 57,60 €/St	<b>BRS651709B</b> verzinkt VPE 1 Set PrGr T04 5,80 €/Set	<b>BRS65170WB9001</b> cremeweiß VPE 1 St PrGr T04 19,00 €/St	<b>BRS651707B9001</b> cremeweiß VPE 1 St PrGr T04 8,20 €/St
--	--	--	--	--	--	---

**Maß a = 250 mm**

<b>BRS651704B9010</b> reinweiß VPE 1 St PrGr T04 51,90 €/St	<b>BRS651703B9010</b> reinweiß VPE 1 St PrGr T04 51,90 €/St	<b>BRS651706B9010</b> reinweiß VPE 1 St PrGr T04 15,30 €/St	<b>BRS651705B9010</b> reinweiß VPE 1 St PrGr T04 57,60 €/St	<b>BRS651709B</b> verzinkt VPE 1 Set PrGr T04 5,80 €/Set	<b>BRS65170WB9010</b> reinweiß VPE 1 St PrGr T04 19,00 €/St	<b>BRS651707B9010</b> reinweiß VPE 1 St PrGr T04 8,20 €/St
---	---	---	---	--	---	--

**Maß a = 250 mm**

<b>BRS651704BVERZ</b> verzinkt VPE 1 St PrGr T04 43,30 €/St	<b>BRS651703BVERZ</b> verzinkt VPE 1 St PrGr T04 43,30 €/St	<b>BRS651706BVERZ</b> verzinkt VPE 1 St PrGr T04 9,60 €/St	<b>BRS651705BVERZ</b> verzinkt VPE 1 St PrGr T04 49,40 €/St	<b>BRS651709B</b> verzinkt VPE 1 Set PrGr T04 5,80 €/Set	<b>BRS65170WBVERZ</b> verzinkt VPE 1 St PrGr T04 14,00 €/St	<b>BRS651707BVERZ</b> verzinkt VPE 1 St PrGr T04 5,70 €/St
---	---	--	---	--	---	--

**Maß a = 250 mm**

<b>BRS652104B7035</b> lichtgrau VPE 1 St PrGr T04 57,10 €/St	<b>BRS652103B7035</b> lichtgrau VPE 1 St PrGr T04 57,10 €/St	<b>BRS652106B7035</b> lichtgrau VPE 1 St PrGr T04 15,60 €/St	<b>BRS652105B7035</b> lichtgrau VPE 1 St PrGr T04 60,90 €/St	<b>BRS652109B</b> verzinkt VPE 1 Set PrGr T04 5,90 €/Set	<b>BRS65210WB7035</b> lichtgrau VPE 1 St PrGr T04 21,00 €/St	<b>BRS652107B7035</b> lichtgrau VPE 1 St PrGr T04 9,00 €/St
--	--	--	--	--	--	---

**Maß a = 290 mm**

<b>BRS652104B9001</b> cremeweiß VPE 1 St PrGr T04 57,10 €/St	<b>BRS652103B9001</b> cremeweiß VPE 1 St PrGr T04 57,10 €/St	<b>BRS652106B9001</b> cremeweiß VPE 1 St PrGr T04 15,60 €/St	<b>BRS652105B9001</b> cremeweiß VPE 1 St PrGr T04 60,90 €/St	<b>BRS652109B</b> verzinkt VPE 1 Set PrGr T04 5,90 €/Set	<b>BRS65210WB9001</b> cremeweiß VPE 1 St PrGr T04 21,00 €/St	<b>BRS652107B9001</b> cremeweiß VPE 1 St PrGr T04 9,00 €/St
--	--	--	--	--	--	---

**Maß a = 290 mm**

<b>BRS652104B9010</b> reinweiß VPE 1 St PrGr T04 57,10 €/St	<b>BRS652103B9010</b> reinweiß VPE 1 St PrGr T04 57,10 €/St	<b>BRS652106B9010</b> reinweiß VPE 1 St PrGr T04 15,60 €/St	<b>BRS652105B9010</b> reinweiß VPE 1 St PrGr T04 60,90 €/St	<b>BRS652109B</b> verzinkt VPE 1 Set PrGr T04 5,90 €/Set	<b>BRS65210WB9010</b> reinweiß VPE 1 St PrGr T04 21,00 €/St	<b>BRS652107B9010</b> reinweiß VPE 1 St PrGr T04 9,00 €/St
---	---	---	---	--	---	--

**Maß a = 290 mm**

<b>BRS652104BVERZ</b> verzinkt VPE 1 St PrGr T04 47,60 €/St	<b>BRS652103BVERZ</b> verzinkt VPE 1 St PrGr T04 47,60 €/St	<b>BRS652106BVERZ</b> verzinkt VPE 1 St PrGr T04 9,90 €/St	<b>BRS652105BVERZ</b> verzinkt VPE 1 St PrGr T04 52,90 €/St	<b>BRS652109B</b> verzinkt VPE 1 Set PrGr T04 5,90 €/Set	<b>BRS65210WBVERZ</b> verzinkt VPE 1 St PrGr T04 16,00 €/St	<b>BRS652107BVERZ</b> verzinkt VPE 1 St PrGr T04 6,10 €/St
---	---	--	---	--	---	--

**Maß a = 290 mm**

# tehalit.BRS – Kanalprofile mit Höhe 85 und 100 mm, Deckelspur 120 mm, C-Profil, Formteile

- C-Profil Geräteeinbau
- mit integrierter Erdung, Erdungsmaßnahmen beachten
- geschlossenes Profil mit 120 mm Deckelspur
- Bodenlochung im Abstand von 50 mm für Konsolenmontage und 250 mm für Wandmontage
- Formteile aus Grundprofil

**Lieferlänge**  
2000 mm

**Lieferform**  
Grundprofil, Oberteil separat

**Lieferfarben**  
RAL 9010, reinweiß  
VERZ, verzinkt

**Material**  
Stahlblech, verzinkt

**Hinweis**  
- C-Profil Geräteeinbau siehe aktueller Katalog Leitungsführung + Raumanschlussysteme ab Seite 7.69  
- Oberteile aus PVC oder PC/ABS halogenfrei auf Anfrage



**Grundprofil**  
Stahlblech

**Oberteil**  
Stahlblech

## BRS85210B

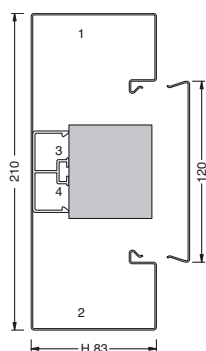

**BRS852101B9010**  
reinweiß  
VPE 4 m  
PrGr T03  
60,80 €/m

**BRS12029010**  
reinweiß  
VPE 16 m  
PrGr T03  
18,50 €/m

**BRS852101BVERZ**  
verzinkt  
VPE 4 m  
PrGr T03  
48,70 €/m

**BRS1202VERZ**  
verzinkt  
VPE 16 m  
PrGr T03  
10,20 €/m

## BRS100210B

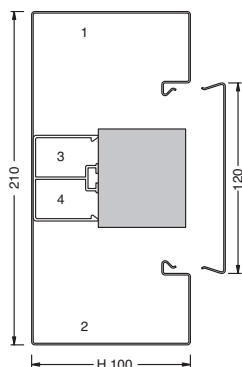

**BRS1002101B9010**  
reinweiß  
VPE 4 m  
PrGr T03  
86,80 €/m

**BRS12029010**  
reinweiß  
VPE 16 m  
PrGr T03  
18,50 €/m

**BRS1002101BVERZ**  
verzinkt  
VPE 4 m  
PrGr T03  
72,50 €/m

**BRS1202VERZ**  
verzinkt  
VPE 16 m  
PrGr T03  
10,20 €/m

- Bei der Deckenmontage von Kanalsystemen sind die Ober-teile gegebenenfalls zusätzlich zu befestigen.

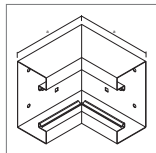

**Inneneck**  
Stahlblech

Maß a = 163 mm

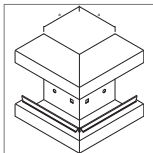

**Außeneck**  
Stahlblech

Maß a = 80 mm

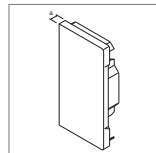

**Endplatte**  
Stahlblech

Maß a = 7 mm

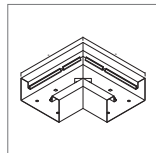

**Flachwinkel**  
Stahlblech

Maß a = 290 mm

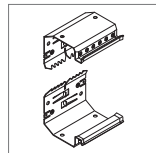

**Kupplungspaar**  
Stahlblech

**BRS852109B**  
verzinkt  
VPE 1 Set  
PrGr T04  
6,90 €/Set

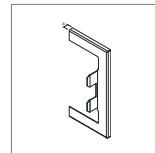

**Wandanschluss-  
blende**  
Stahlblech

Maß a = 7 mm

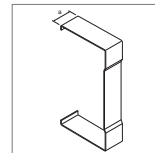

**Schnittkaschie-  
rung**  
Stahlblech

Maß a = 25 mm

**BRS852104B9010**  
reinweiß  
VPE 1 St  
PrGr T04  
85,70 €/St

**BRS852103B9010**  
reinweiß  
VPE 1 St  
PrGr T04  
85,70 €/St

**BRS852106B9010**  
reinweiß  
VPE 1 St  
PrGr T04  
18,60 €/St

**BRS852105B9010**  
reinweiß  
VPE 1 St  
PrGr T04  
116,80 €/St

**BRS85210WB9010**  
reinweiß  
VPE 1 St  
PrGr T04  
22,00 €/St

**BRS852107B9010**  
reinweiß  
VPE 1 St  
PrGr T04  
11,00 €/St

**BRS852104BVERZ**  
verzinkt  
VPE 1 St  
PrGr T04  
71,40 €/St

**BRS852103BVERZ**  
verzinkt  
VPE 1 St  
PrGr T04  
85,70 €/St

**BRS852106BVERZ**  
verzinkt  
VPE 1 St  
PrGr T04  
13,00 €/St

**BRS852105BVERZ**  
verzinkt  
VPE 1 St  
PrGr T04  
111,90 €/St

**BRS852109B**  
verzinkt  
VPE 1 Set  
PrGr T04  
6,90 €/Set

**BRS85210WBVERZ**  
verzinkt  
VPE 1 St  
PrGr T04  
17,00 €/St

**BRS852107BVERZ**  
verzinkt  
VPE 1 St  
PrGr T04  
9,00 €/St

**BRS1002104B9010**  
reinweiß  
VPE 1 St  
PrGr T04  
162,70 €/St

**BRS1002103B9010**  
reinweiß  
VPE 1 St  
PrGr T04  
162,70 €/St

**BRS1002106B9010**  
reinweiß  
VPE 1 St  
PrGr T04  
44,80 €/St

**BRS1002105B9010**  
reinweiß  
VPE 1 St  
PrGr T04  
208,80 €/St

**BRS1002109B**  
verzinkt  
VPE 1 Set  
PrGr T04  
7,90 €/Set

**BRS100210WB9010**  
reinweiß  
VPE 1 St  
PrGr T04  
23,00 €/St

**BRS1002107B9010**  
reinweiß  
VPE 1 St  
PrGr T04  
13,30 €/St

**BRS1002104BVERZ**  
verzinkt  
VPE 1 St  
PrGr T04  
135,60 €/St

**BRS1002103BVERZ**  
verzinkt  
VPE 1 St  
PrGr T04  
135,60 €/St

**BRS1002106BVERZ**  
verzinkt  
VPE 1 St  
PrGr T04  
31,60 €/St

**BRS1002105BVERZ**  
verzinkt  
VPE 1 St  
PrGr T04  
176,90 €/St

**BRS1002109B**  
verzinkt  
VPE 1 Set  
PrGr T04  
7,90 €/Set

**BRS100210WBVERZ**  
verzinkt  
VPE 1 St  
PrGr T04  
18,00 €/St

**BRS1002107BVERZ**  
verzinkt  
VPE 1 St  
PrGr T04  
11,80 €/St

**Metall-Trennwand**

Sehr stabile Ausführung und zusätzliche Abschirmung

**Halter für Trennwände**

Zum Sichern der Trennwände gegen Herausrutschen, besonders bei vertikaler Montage

**PVC-Trennwand**

Zur zusätzlichen Systemtrennung zwischen Energie- und Datenleitungen

**Doppelte PVC-Trennwand**

Für mehr Leitungsführungsebenen und Systemtrennung

**PC/ABS halogenfreie-Trennwand**

Zur zusätzlichen Systemtrennung zwischen Energie- und Datenleitungen

**Klammer für Leitungsrückhalt**

Bei Überkopfmontage oder vertikaler Montage können die Leitungen während der Montage ohne Deckel gehalten werden.

Weitere Daten im technischen Anhang.



**Trennwand, 1-fach, für BRS Kanäle mit C-Profil, Stahlblech verzinkt**

Zur zusätzlichen Trennung zwischen Energie- und Datenleitungen.

**Hinweis:** Erdungsmaßnahmen beachten (Anbindung über Erdungskralle L4180VERZ)

Für Kanäle  
BRS65170B, BRS65210B, BRS85210B, BRS100210B

L6477VERZ

Bezeichnung	VPE	Best.Nr.	PrGr	Preis
Trennwand, BR, 1-fach, Stahlblech, m.C-Nut	32	<b>L6477VERZ</b>	T02	10,20 €/m



**Halter für Trennwand, Stahlblech verzinkt**

Sicherer Halt der Trennwand bei Vertikal- oder Überkopfmontage. Einfache Montage und Demontage des Halters mit Standard-schraubendreher.

Bezeichnung	VPE	Best.Nr.	PrGr	Preis
Halter für Trennwände, BR/A/H/S	40	<b>L6705BCHR</b>	T04	1,60 €/St

L6705BCHR



**Trennwand, 1-fach, für BRS Kanäle mit C-Profil, PVC**

Zur zusätzlichen Trennung zwischen Energie- und Datenleitungen.

Für Kanäle  
BRS65170B, BRS65210B, BRS85210B, BRS100210B

Bezeichnung	VPE	Best.Nr.	PrGr	Preis
Trennwand, BR/BRS/BRN, 1-fach, PVC, m.C-Nut	40	<b>M1043</b>	T02	3,75 €/m

M1043



**Trennwand, 2-fach, für BRS Kanäle mit C-Profil, PVC**

Zur zusätzlichen Trennung zwischen Energie- und Datenleitungen.

Für Kanäle  
BRS65170B, BRS65210B, BRS85210B, BRS100210B

Bezeichnung	VPE	Best.Nr.	PrGr	Preis
Trennwand, BR, 2-fach, PVC	40	<b>M1257</b>	T04	7,20 €/m

M1257



**Trennwand, 1-fach, für BRS Kanäle mit C-Profil, PC/ABS halogenfrei (hfr)**

Zur zusätzlichen Trennung zwischen Energie- und Datenleitungen.

Für Kanäle  
BRS65170B, BRS65210B, BRS85210B, BRS100210B

Bezeichnung	VPE	Best.Nr.	PrGr	Preis
Trennwand,BRH/BRHN,1-fach, hfr., m.C-Nut	40	<b>M1839</b>	T02	6,50 €/m

M1839



**Außeneckabdeckung, Stahlblech**

Zur Abdeckung von Außenecken aus Grundprofilen

Für Kanäle mit 120 mm Deckelspur BRS65170B, BRS65210B, BRS85210B, BRS100210B

Bezeichnung	VPE	Best.Nr.	PrGr	Preis
Außeneckabdeckung,120mm,Stahlbl,lg	1	<b>BRS1202A7035</b>	T04	19,10 €/St
Außeneckabdeckung,120mm,Stahlbl,cws	1	<b>BRS1202A9001</b>	T04	19,10 €/St
Außeneckabdeckung,120mm,Stahlbl,rw	1	<b>BRS1202A9010</b>	T04	19,10 €/St
Außeneckabdeckung,120mm,Stahlbl,verz	1	<b>BRS1202AVERZ</b>	T04	13,50 €/St

BRS1202A9010

**Inneneckabdeckung, Stahlblech**

Zur Abdeckung von Innenecken aus Grundprofilen

Für Kanäle mit 120 mm Deckelspur  
BRS65170B, BRS65210B, BRS85210B, BRS100210B

Bezeichnung	VPE	Best.Nr.	PrGr	Preis
Inneneckabdeckung,120mm,Stahlbl,lg	1	<b>BRS1202I7035</b>	T04	19,10 €/St
Inneneckabdeckung,120mm,Stahlbl,cws	1	<b>BRS1202I9001</b>	T04	19,10 €/St
Inneneckabdeckung,120mm,Stahlbl,rw	1	<b>BRS1202I9010</b>	T04	19,10 €/St
Inneneckabdeckung,120mm,Stahlbl,verz	1	<b>BRS1202IVERZ</b>	T04	13,50 €/St



**Klammer für Leitungsrückhalt, Stahlblech verzinkt**

L4255BCHR für Deckelspur 120 mm

Bezeichnung	VPE	Best.Nr.	PrGr	Preis
Klammer 120,BR/A/H/S 170/172/212	50	<b>L4255BCHR</b>	T04	4,40 €/St

L4255BCHR



**Erdanschlussklemme, Stahlblech**

Als Basisanschluss an der Kupplung oder Erdungsstützpunkt bis Querschnitt 10 mm².

Bezeichnung	VPE	Best.Nr.	PrGr	Preis
Schutzleiterklemme chromatiert	10	<b>L4187CHRO</b>	T04	0,81 €/St

L4187CHRO



**Erdungskralle, Stahlblech verzinkt**

Zum Anschluss der Trennwand L6477VERZ

Bezeichnung	VPE	Best.Nr.	PrGr	Preis
Erdungskralle,BRS/LFS-OT	50	<b>L4180VERZ</b>	T04	0,70 €/St

L4180VERZ



**Erdungsleitung**

- steckbar, Querschnitt 4 mm<sup>2</sup>, zur elektrischen Verbindung von Grundprofil und Oberteilen sowie zur Überbrückung von Formteilen

Bezeichnung	VPE	Best.Nr.	PrGr	Preis
Erdungsleitung,L=150mm,Steckhülse	100	<b>L4181GNGE</b>	T02	1,97 €/St
Erdungsleitung,L=300mm,Steckhülse	100	<b>L4182GNGE</b>	T02	2,15 €/St
Erdungsleitung,L=600mm,Steckhülse	25	<b>L4183GNGE</b>	T02	2,75 €/St

L4181GNGE



**Erdungsstützpunkt, Stahlblech verzinkt**

R6570VERZ für BRS-Kanalhöhe 70 mm  
R6585VERZ für BRS-Kanalhöhe 85 mm  
R6600VERZ für BRS-Kanalhöhe 100 mm

Bezeichnung	VPE	Best.Nr.	PrGr	Preis
Erdungsanschluß,BRS Höhe 70	10	<b>R6570VERZ</b>	T04	0,70 €/St
Erdungsanschluß,BRS Höhe 85	10	<b>R6585VERZ</b>	T04	0,99 €/St
Erdungsanschluß,BRS Höhe 100,verzinkt	10	<b>R6600VERZ</b>	T04	1,16 €/St

R6570VERZ